

**STIHL**

**STIHL HS 82**

Uputstvo za upotrebu





## Sadržaj

Uz ovo uputstvo za upotrebu	2
Sigurnosne napomene i radna tehnika	2
Primena	7
Gorivo	9
Sipanje goriva	10
Rukohvat	11
Startovanje / gašenje motora	12
Čišćenje filtera za vazduh	14
Podošavanje karburatora	15
Svećica	15
Podmazivanje prenosnog mehanizma	16
Čuvanje uređaja	17
Oštrenje noževa za sečenje	17
Napomene za održavanje i negu	18
Svesti habanje na minimum i izbeći oštećenja	20
Važni sastavni delovi	21
Tehnički podaci	22
Napomene za popravke	24
Uklanjanje	24
EU izjava o usaglašenosti	25

Originalno uputstvo za upotrebu

Ođštampano na papiru beljenom bez hlora.  
Stamparske boje sadrže biljna ulja, papir se može reciklirati.© ANDREAS STIHL AG & Co. KG, 2020  
0458-448-5621-B - V44.F20.  
0000008204\_005\_SRB

# STIHL

HS 82 R, HS 82 RC, HS 82 T

Poštovani korisniče,

hvala Vam što ste se odlučili za kvalitetni proizvod firme STIHL.

Ovaj proizvod je izrađen savremenim tehnološkim postupkom, uz primenu opsežnih mera za obezbeđivanje kvaliteta. Mi se trudimo da učinimo sve da bi ste bili zadovoljni ovim uređajem i da bi ste se njime služili bez problema.

Ukoliko imate pitanja u vezi Vašeg uređaja, molimo Vas da se obratite Vašem prodavcu ili direktno našem distributeru.

Vaš



Dr. Nikolas Stihl

Ovo uputstvo za upotrebu je zaštićeno zakonom o autorskim pravima. Sva prava su zadržana, a posebno pravo na umnožavanje, prevođenje i na širenje elektronskim sistemima.

## Uz ovo uputstvo za upotrebu

### Piktogrami

Piktogrami, koji se nalaze na uređaju, objašnjeni su u ovom uputstvu za upotrebu.

Sledeći piktogrami se mogu naći na uređaju, u zavisnosti od uređaja i opremljenosti.



Rezervoar za gorivo; mešavina benzina i motornog ulja

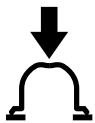

Aktiviranje ručne pumpe za gorivo

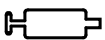

Otvor za transmisionu mast

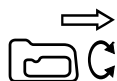

Zakretni rukohvat

### Oznake pojedinih delova teksta



#### UPOZORENJE

Upozorenje na opasnost od nezgoda i povreda za osobe kao i na teške materijalne štete.



#### UPUTSTVO

Upozorenje na oštećenje uređaja ili pojedinačnih delova.

### Tehničko usavršavanje

STIHL neprestano radi na usavršavanju svih mašina i uređaja; stoga zadržavamo pravo na izmene obima isporuke u formi, tehnici i opremljenosti.

Iz podataka i slika ovog uputstva za upotrebu se stoga ne mogu izvesti nikakvi zahtevi.

### Sigurnosne napomene i radna tehnika



Posebne mere sigurnosti su neophodne pri radu s ovim motornim uređajem, jer se radi sa oštrim alatima uz vrlo veliku brzinu noža.



Pre prvog puštanja u rad, pažljivo pročitajte celo uputstvo za upotrebu i čuvajte ga na sigurnom za kasniju upotrebu. Nepridržavanje uputstava za upotrebu može biti opasno po život.

Obavezno se pridržavajte sigurnosnih propisa za dotičnu zemlju, na primer, strukovnih udruženja, socijalnih kasa, ustanova za zaštitu na radu i drugih.

Ko prvi put radi s ovim motornim uređajem: neka mu prodavac ili neko drugo stručno lice objasni kako se sigurno rukuje – ili neka učestvuje na stručnom kursu.

Maloletne osobe ne smeju raditi s motornim uređajem – izuzev mladih preko 16 godina, koji se obučavaju pod nadzorom.

Udaljite decu, životinje i posmatrača.

Ako se motorni uređaj ne koristi, odložite ga tako da niko ne bude ugrožen. Osigurajte motorni uređaj od neovlašćenog pristupa.

Korisnik je odgovoran za nezgode ili opasnosti koje nastaju po druge osobe ili njihovu svojinu.

Motorni uređaj možete dati ili pozajmiti samo osobama koje su upućene u ovaj model i njegovu upotrebu – uvek im dajte i uputstvo za upotrebu.

Upotreba motornih uređaja koji stvaraju buku može biti vremenski ograničena kako državnim, tako i lokalnim propisima.

Ko radi s motornim uređajem, mora biti odmoran, zdrav i u dobrom duševnom stanju.

Ko ne sme da se napreže iz zdravstvenih razloga, treba da se posavetuje sa lekarom, da li je moguć rad s motornim uređajem.

Samo za osobe sa pejsmejkerima: Mehanizam za paljenje ovog uređaja stvara vrlo slabo elektromagnetno polje. Uticaj na pojedine tipove pejsmejкера ne može se sasvim isključiti. Radi izbegavanja zdravstvenih rizika, STIHL preporučuje da se raspitate kod odgovornog lekara i proizvođača pejsmejкера.

Posle konzumiranja alkohola, uzimanja lekova koji ugrožavaju sposobnost reakcije ili droga, ne sme se raditi s motornim uređajem.

Motorni uređaj je namenjen samo za sečenje žive ograde, žbunja, grmlja, šiblja i tome sličnog. Motorni uređaj se ne sme koristiti u druge svrhe – **opasnost od nezgoda!**

Primena motornog uređaja u druge svrhe nije dopuštena i može dovesti do nezgoda ili oštećenja na motornom uređaju. Nemojte vršiti nikakve promene na proizvodu – i to može dovesti do nezgoda ili oštećenja na motornom uređaju.

Ugrađujte samo rezne noževe i pribor koji su dopušteni za ovaj motorni uređaj od strane firme STIHL, ili delove sa istim tehničkim karakteristikama. Kod pitanja o tome obratite se specijalizovanom prodavcu. Koristite samo alate i pribor visokog kvaliteta. U suprotnom postoji opasnost od nezgoda ili oštećenja na motornom uređaju.

STIHL preporučuje upotrebu originalnih alata i pribora STIHL. Njihove osobine su optimalno prilagođene uređaju i zahtevima korisnika.

Nemojte vršiti nikakve promene na uređaju – time može biti ugrožena sigurnost. Za lične i materijalne štete koje nastaju pri upotrebi dogradnih uređaja koji nisu dozvoljeni, firma STIHL isključuje svaku odgovornost.

Nemojte koristiti čistače visokim pritiskom za čišćenje uređaja. Vodeni mlaz pod pritiskom može da ošteti delove uređaja.

## Odeća i oprema

Nosite propisnu odeću i opremu.



Odeća mora biti svrsishodna i ne sme ometati pri radu. Nosite pripijenu odeću – kombinezon, ne radni mantil

Nemojte nositi odeću koja može da se zakači o drveće, grmlje ili pokretne delove uređaja. Takođe nemojte nositi šal, kravatu i nakit. Dugu kosu uvežite i osigurajte tako, da se nalazi iznad ramena.

Nosite čvrste cipele sa hrapavim đonom otpornim na klizanje.

## ! UPOZORENJE



Da biste smanjili opasnost od povreda očiju, nosite pripijene zaštitne naočare prema standardu EN 166. Pazite na ispravan položaj zaštitnih naočara.

Nosite "ličnu" zaštitu od buke – na primer antifone.



Nosite robusne radne rukavice od otpornog materijala (na primer od kože).

STIHL nudi obiman program lične zaštitne opreme.

## Transportovanje motornog uređaja

Uvek ugastite motor.

Postavite štitnik noža i kod transporta na malim udaljenostima.

Motorni uređaj se nosi za držač – rezni noževi okrenuti prema nazad. Ne dodirujte vrele delove mašine, posebno kućište prigušivača buke i kućište prenosnog mehanizma – **opasnost od opekotina!**

U vozilima: Motorni uređaj osigurajte od prevrtanja, oštećenja i isticanja goriva.

## Sipanje goriva

---



**Benzin je ekstremno lako zapaljiv** – držite odstojanje od otvorene vatre – ne prosičajte gorivo – ne pušite.

Pre sipanja goriva **ugasite motor**.

Nemojte sipati gorivo dok je motor još vruć – gorivo se može prelići – **opasnost od požara!**

Oprezno otvorite čep rezervoara da bi se postojeći natpritisak polako izjednačio i da ne bi došlo do prskanja goriva.

Gorivo sipajte samo na dobro provetrenim mestima. Ako je prosuto gorivo, odmah očistite motorni uređaj – ne dopustite da gorivo dospe na odeću, u suprotnom, odmah je zamenite.

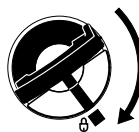

Čep rezervoara sa preklonim krilcem (bajonetski zatvarač) nameštite propisno, zategnite do graničnika i zaklopite krilce.

Time se smanjuje rizik da se čep rezervoara odvije zbog vibracija motora i da isteče gorivo.

Pazite na zaptivenost – ako isteče gorivo, nemojte startovati motor – **opasnost po život od opekotina!**

## Pre startovanja

---

Proverite da li je motorni uređaj bezbedan za rad – obratite pažnju na odgovarajuća poglavlja u uputstvu za upotrebu:

- Proverite zaptivenost sistema za gorivo, posebno vidljivih delova, na primer, čepa rezervoara, crevnih priključaka, ručne pumpe za gorivo (samo kod motornih uređaja sa ručnom pumpom za gorivo). U slučaju curenja goriva ili oštećenja ne startujte motor – **opasnost od požara!** Pre ponovnog puštanja u pogon, uređaj dajte na popravku specijalizovanom prodavcu
- Taster za zaustavljanje se lako postavlja na **0** i posle toga prelazi na položaj za rad **I** sistemom poluge
- Proverite dobru pokretljivost ručice gasa i blokade ručice gasa – ručica gasa mora sama odskočiti u položaj praznog hoda
- proverite čvrsto naleganje utikača voda za paljenje – kod labavo naležućeg utikača mogu nastati varnice, koje mogu zapaliti mešavinu goriva i vazduha koja izlazi – **opasnost od požara!**
- Rezni nož u besprekornom stanju (čist, lako pokretan i nedeformisan), čvrsto naleganje, ispravna montaža, naoštren i dobro isprskan sredstvom za čišćenje smole STIHL (sredstvo za podmazivanje)
- Proverite moguća oštećenja zaštite od posekotina

- nemojte vršiti nikakve promene na komandnim i sigurnosnim mehanizmima
- rukohvati moraju biti čisti i suvi, bez tragova ulja i prljavštine – radi sigurnog vođenja motornog uređaja

Motorni uređaj sme da se koristi samo ako je bezbedan za upotrebu – **opasnost od nezgoda!**

## Startovanje motora

---

Udaljeni najmanje 3 m od mesta sipanja goriva i nikad u zatvorenim prostorima.

Samo na ravnoj podlozi, pazite na čvrst i stabilan položaj, motorni uređaj držite čvrsto – noževi za sečenje ne smeju dodirivati nikakve predmete niti tlo, jer se pri startovanju i oni mogu pokrenuti.

Motorni uređaj opslužuje samo jedna osoba – ne dozvolite prisustvo drugih osoba u radnoj oblasti – takođe ni pri startovanju.

Izbegavajte dodir sa reznim noževima – **opasnost od povreda!**

Nemojte startovati motor "iz ruke" – startovanje prema opisu u uputstvu za upotrebu.

Kada se pusti ručica gasa, rezni noževi se još kratko vreme dalje kreću – **efekat naknadnog hoda!**

Proverite prazan hod motora: Rezni noževi u praznom hodu – kod puštene ručice gasa – moraju mirovati.

## Držanje i vođenje uređaja

Motorni uređaj držite uvek čvrsto obema rukama za držače. Čvrsto obuhvatite držače palčevima.

### Desnoruki

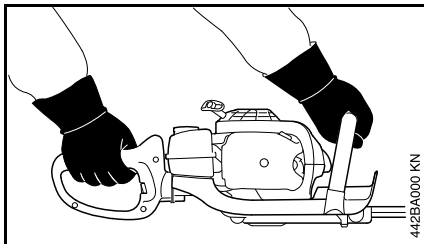

Desna ruka na komandnoj ručici, leva ruka na prihvatnoj cevi.

### Levoruki

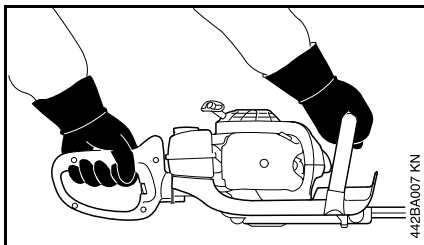

Leva ruka na komandnoj ručici, desna ruka na prihvatnoj cevi.

Zauzmite siguran položaj i vodite motorni uređaj tako da rezni noževi uvek budu okrenuti dalje od tela.

## Za vreme rada

U slučaju opasnosti odn. u hitnom slučaju odmah ugasite motor – pritisnite taster za zaustavljanje u smeru 0.

Proverite da se u radnoj oblasti ne nalazi ni jedna druga osoba.

Posmatrajte rezni nož – nemojte rezati oblasti žive ograde koje se ne mogu videti.

Najveći oprez kod rezanja visokih živih ograda, neko bi se mogao nalaziti iza ograde – proverite prethodno.

Pazite na besprekoran prazan hod motora, tako da se posle puštanja ručice gasa rezni noževi ne kreću i dalje.

Ako se rezni noževi i pored toga kreću, dajte uređaj na popravku specijalizovanom prodavcu. Redovno proveravajte, odn. korigujte podešenost praznog hoda.

Kada se pusti ručica gasa, rezni noževi se još kratko vreme dalje kreću – **efekat naknadnog hoda!**

Prenosni mehanizam je vreo u toku rada. Ne dodirujte kućište prenosnog mehanizma – **opasnost od opekotina!**

Oprez na glatkim i mokrim terenima, na snegu, na padinama, na neravnom terenu itd. – **opasnost od klizanja!**

Raščistite otpale grane, šiblje i odrezani materijal.

Pazite na prepreke: Panjevi, korenje – **opasnost od saplitanja!**

Uvek se pobrinite za čvrst i siguran položaj.

### Kod radova na visini:

- uvek koristite podižuću radnu platformu
- nikada nemojte raditi na merdevinama ili dok stojite na drvetu

- nikada nemojte raditi na nestabilnim mestima
- nikada nemojte raditi jednom rukom

Kod postavljene zaštite sluha, neophodna je povišena pažnja i oprez – percepcija šumova koji najavljuju opasnost (vrisci, signalni tonovi i dr.) je ograničena.

Pravovremeno pravite radne pauze kako biste sprečili umor i iscrpljenost – **opasnost od nezgoda!**

Radite mirno i promišljeno – samo pri dobrim svetlosnim uslovima i dobroj vidljivosti. Radite obzirno, nemojte ugrožavati druge osobe.



Motorni uređaj stvara otrovne izduvne gasove, čim motor proradi. Ovi gasovi mogu biti bez mirisa i nevidljivi i mogu da sadrže nesagorele ugljovodonike i benzol. Nikada nemojte koristiti motorni uređaj u zatvorenim ili loše provetrenim prostorima – takođe ni mašine sa katalizatorom.

Kod radova u rovovima, upustima ili pod suženim uslovima, uvek se pobrinite za dovoljnu cirkulaciju vazduha – **opasnost po život od trovanja!**

Kod osećaja mučnine, glavobolje, smetnji vida (na pr. suženje vidnog polja), slušnih smetnji, vrtoglavice, opadajuće sposobnosti koncentracije, odmah prekinite rad – ovi simptomi, između ostalog, mogu biti prouzrokovani previsokom koncentracijom izduvnih gasova – **opasnost od nezgoda!**

Motorni uređaj koristite tako da radi sa što manje buke i izduvnih gasova – ne ostavljajte motor da radi bez potrebe, dodajte gas samo pri radu.

Ne pušite pri radu i u bližoj okolini motornog uređaja – **opasnost od požara!** Iz sistema za gorivo mogu curiti zapaljive benzinske pare.

Ukoliko je motorni uređaj bio izložen nenamenskom naprezanju (na primer, delovanju sile udarca ili pada), pre daljeg rada obavezno proverite da li je bezbedan za rad – vidite takođe i "Pre startovanja". Posebno proverite zaptivenost sistema za gorivo i funkcionalnost sigurnosnih mehanizama. Motorne uređaje, koji više nisu bezbedni za rad, ni u kom slučaju nemojte koristiti dalje. U slučaju nedoumice potražite pomoć specijalizovanog prodavca.

Ne radite pri startnom položaju gasa – regulisanje broja obrtaja motora u ovom položaju ručice gasa nije moguće.

Proverite živu ogradu i radnu oblast – da bi se izbeglo oštećenje reznih noževa:

- Sklonite kamenje, metalne delove i čvrste predmete
- Ne dozvolite da pesak i kamenje dospe među rezne noževe, na pr. pri radu u blizini tla.
- kod živih ograda obraslih oko žice ne dodirujte žicu reznim noževima

Izbegnite kontakt sa vodovima pod naponom – nemojte seći električne vodove – **opasnost od strujnog udara!**



Ne dodirujte rezne noževe dok motor radi. Ako neki predmet blokira rezne noževe, odmah ugasite motor – tek tada odstranite predmet – **opasnost od povreda!**

Blokiranje noževa za sečenje i istovremeno davanje gasa povećava opterećenje i smanjuje radni broj obrtaja motora. Zbog stalnog proklizavanja spojnice, to dovodi do pregrevanja i do oštećenja važnih funkcionalnih delova (na pr. spojnice, plastičnih delova kućišta) – kao posledica na pr. reznih noževa koji se kreću u praznom hodu – **opasnost od povreda!**

Kod živih ograda sa puno prašine ili veoma prljavih živih ograda, isprskajte rezne noževe sredstvom za čišćenje smole STIHL – prema potrebi. Time se značajno smanjuju trenje noževa, agresivnost biljnih sokova i taloženje prljavštine.

Prašina podignuta za vreme rada može biti štetna po zdravlje. Kod pojave prašine nosite masku za zaštitu od prašine.

Pre nego što odložite uređaj: ugasite motor.

Kontrolišite rezne noževe redovno u kratkim intervalima, a kod osetnih promena odmah:

- Motor ugasite
- sačekajte da se rezni noževi zaustave
- proveriti stanje i čvrsto naleganje, pazite na naprsline
- obratite pažnju na stanje naoštrenosti

Motor i prigušivač buke moraju biti slobodni od grmlja, komadića rascepanog drveta, lišća i previše sredstva za podmazivanje – **opasnost od požara!**

### Posle rada

Očistite motorni uređaj od prašine i prljavštine – ne koristite sredstva za rastvaranje masnoće.

Noževe za sečenje isprskajte sredstvom za čišćenje smole STIHL – ponovo pustite motor da radi kratko vreme, tako da se sprej ravnomerno rasporedi.

### Vibracije

Duža upotreba uređaja može dovesti do smetnji u cirkulaciji krvi u rukama, prouzrokovanih vibracijama ("bolest belih prstiju").

Ne može se utvrditi opštevažeće vreme korišćenja, jer ono zavisi od više faktora koji na to utiču.

Vreme upotrebe se može produžiti na sledeći način:

- zaštitom za ruke (tope rukavice)
- pauzama

Vreme upotrebe se skraćuje kroz:

- posebnu ličnu sklonost ka lošoj cirkulaciji (simptomi: često hladni prsti, trnci)
- niske spoljne temperature
- snage pritiskanja držača (čvrsto držanje sprečava cirkulaciju krvi)



Kod redovne, duže upotrebe uređaja i kod ponovljene pojave karakterističnih simptoma (na pr. trnjenje u prstima), preporučuje se medicinsko ispitivanje.

### Održavanje i popravke

Redovno održavajte motorni uređaj. Obavljajte samo radove na održavanju i popravke koje su opisane u uputstvu za upotrebu. Sve ostale radove prepustite specijalizovanom prodavcu.

STIHL preporučuje da radove na održavanju i popravkama prepustite samo specijalizovanom prodavcu firme STIHL. Specijalizovanim prodavcima STIHL se redovno nude kursevi i pružaju im se tehničke informacije.

Koristite samo rezervne delove visokog kvaliteta. U suprotnom može nastati opasnost od nezgoda ili oštećenja na uređaju. Kod pitanja o tome obratite se specijalizovanom prodavcu.

STIHL preporučuje korišćenje originalnih delova STIHL. Njihove osobine su optimalno prilagođene uređaju i zahtevima korisnika.

Radi popravke, održavanja i čišćenja, uvek **ugasite motor – opasnost od povreda!** – Izuzetak: podešavanje karburatora i praznog hoda.

Nemojte pokretati motor mehanizmom za startovanje kod skinutog utikača svećice ili odvijene svećice – **opasnost od požara** zbog varnica izvan cilindra!

Nemojte održavati niti čuvati motorni uređaj u blizini otvorene vatre. – zbog goriva **opasnost od požara!**

Redovno proveravajte zaptivenost čepa rezervoara.

Koristite samo besprekornu svećicu, koju je dopustio STIHL – pogledajte pod "Tehnički podaci".

Proverite kabl paljenja (besprekorna izolacija, čvrst priključak).

Proverite besprekorno stanje prigušivača buke.

Nemojte raditi sa neispravnim prigušivačem buke ili bez njega – **opasnost od požara! – oštećenje sluha!**

Ne dodirujte vreli prigušivač buke – **opasnost od opekotina!**

Stanje antivibracionih elemenata utiče na prigušivanje vibracija – redovno kontrolišite antivibracione elemente.

## Primena

### Grubo rezanje – HS 82 R

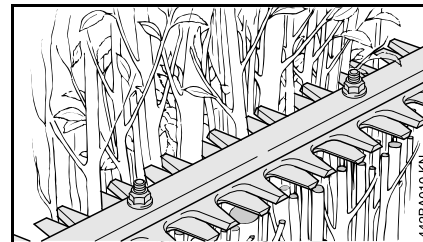

HS 82 R je podesna za grubi rez živih ograda i grmlja sa debljim graničama i granama.

### Trimovanje – HS 82 T

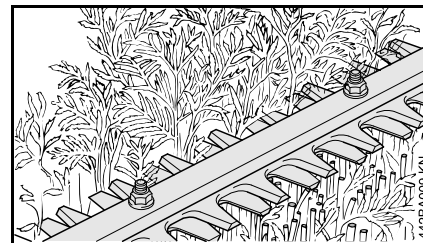

HS 82 T je predviđena za oblikovanje i fino rezanje živih ograda i grmlja sa tanjim granama.

Za žive ograde sa jačim granama trebalo bi upotrebiti makaze za živu ogradu HS 82 R.

## Sezona rezanja

U vezi sa rezanjem živih ograda pridržavajte se propisa specifičnih za dotičnu zemlju odn. regionalnih propisa.

Nemojte rezati za vreme uobičajenog vremena za odmor.

## Redosled rezanja

Debele grane prethodno uklonite makazama za granje ili motornom testerom.

Prvo režite obe strane, zatim gornju stranu.

## Zbrinjavanje

Odrezani materijal ne bacajte u kućno smeće – odrezani materijal se može kompostirati.

## Radna tehnika

### Vertikalan rez

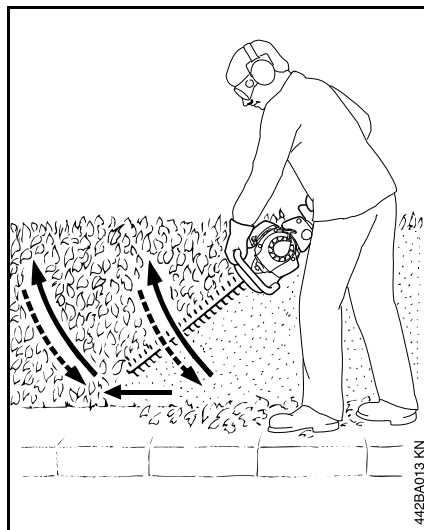

Makaze za živu ogradu vodite odozdo na gore u obliku luka – spustite i produžite dalje – i opet vodite makaze u obliku luka na gore.

Radne pozicije iznad visine glave umaraju opslužioca i iste bi zbog sigurnosnih razloga trebalo primenjivati samo kratkotrajno.

### Vodoravan rez

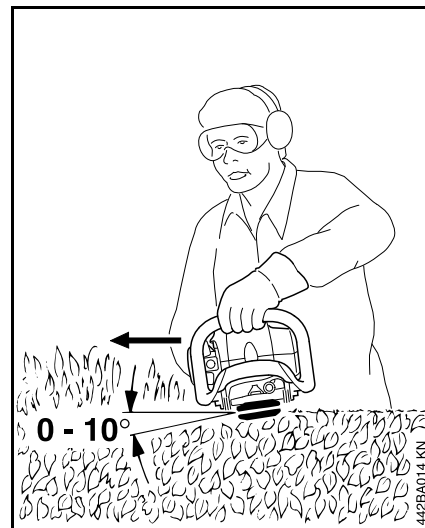

Prislonite rezne noževe pod uglom od 0° do 10° – ali vodite ih vodoravno.

Makaze za živu ogradu pokrećite u obliku srpa do ivice žive ograde, tako da odsečene grane padaju na tlo.

## Gorivo

Za pogon motora mora da se koristi mešavina benzina i motornog ulja.

### UPOZORENJE

Izbegavajte direktan kontakt goriva sa kožom i udisanje benzinskih isparenja.

### STIHL MotoMix

STIHL preporučuje upotrebu STIHL MotoMix-a. Ova gotova mešavina goriva ne sadrži benzol ni olovo, odlikuje se visokim oktanskim brojem i uvek nudi pravi odnos mešavine.

Radi postizanja najdužeg radnog veka motora, STIHL MotoMix je mešavina koja sadrži motorno ulje za dvotaktne motore STIHL HP Ultra.

MotoMix nije dostupan na svim tržištima.

### Mešanje goriva

### UPUTSTVO

Neodgovarajuće radne materije ili odnos mešavine koji odstupa od propisa mogu dovesti do ozbiljnih oštećenja na pogonskom mehanizmu. Benzin ili motorno ulje lošijeg kvaliteta mogu oštetiti motor, zaptivne prstenove (karike), vodove i rezervoar goriva.

### Benzin

Koristite samo **kvalitetan benzin** s oktanskim brojem od najmanje 90 ROZ – bezolovni ili sa olovom.

Benzin s udelom alkohola preko 10% može izazvati smetnje u radu motora sa ručno podesivim karburatorima i stoga se ne treba koristiti za rad takvih motora.

Motora sa sistemom M-Tronic postižu punu snagu sa benzinom s udelom alkohola do 25% (E25).

### Motorno ulje

Ukoliko gorivo mešate sami, sme da se koristi samo ulje za dvotaktne motore STIHL ili drugo motorno ulje visokih performansi klase JASO FB, JASO FC, JASO FD, ISO-L-EGB, ISO-L-EGC ili ISO-L-EGD.

STIHL preporučuje upotrebu ulja za dvotaktne motore STIHL HP Ultra ili drugo motorno ulje visokih performansi i istog kvaliteta, da bi se održale granične vrednosti emisije izduvnih gasova u toku radnog veka mašine.

### Odnos mešavine

kod motornog ulja za dvotaktne motore STIHL 1:50; 1:50 = 1 deo ulja + 50 delova benzina

### Primeri

Količina benzina	Dvotaktno ulje STIHL 1:50	
Litara	Litara	(ml)
1	0,02	(20)
5	0,10	(100)
10	0,20	(200)
15	0,30	(300)
20	0,40	(400)
25	0,50	(500)

- u kanister dozvoljen za gorivo prvo sipajte motorno ulje, a zatim benzin i temeljno promešajte

### Čuvanje mešavine goriva

Skladištenje samo u rezervoarima dozvoljenim za gorivo, na sigurnom, suvom i hladnom mestu, zaštićenom od svetlosti i sunca.

**Mešavina goriva stari** – mešajte samo količinu potrebnu za nekoliko nedelja. Mešavinu goriva ne skladištite duže od 30 dana. Pod dejstvom svetla, sunca, niskih ili visokih temperatura, mešavina goriva brže postaje neupotrebljiva.

Međutim, STIHL MotoMix može biti skladišten bez problema i do 2 godine.

- pre sipanja u rezervoar, snažno protresite kanistar sa mešavinom goriva

### UPOZORENJE

U kanisteru može nastati pritisak – otvarajte oprezno.

- s vremena na vreme, temeljno očistite rezervoar i kanister za gorivo

Preostalo gorivo i tečnost koja je upotrebljena za čišćenje zbrinite prema propisima tako da ne ugrožavaju životnu sredinu!

## Sipanje goriva



### Priprema uređaja

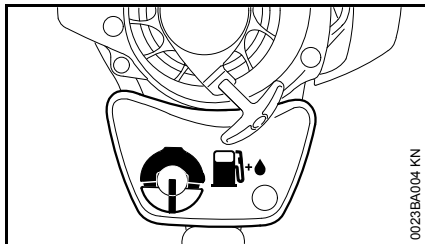

- pre sipanja goriva očistite čep rezervoara i okolinu, tako da prljavština ne pada u rezervoar
- uređaj namestite tako da čep rezervoara bude okrenut prema gore

### Otvaranje

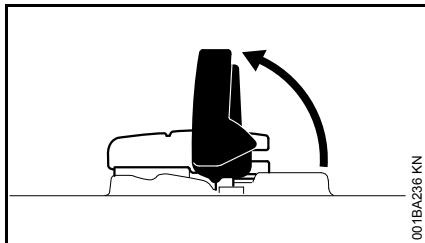

- rasklopite krilce

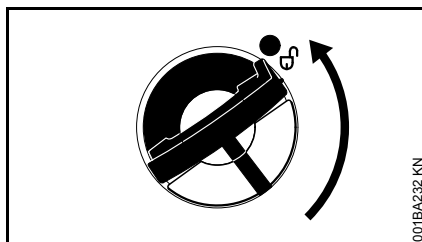

- okrenite čep rezervoara (oko 1/4 obrtaja)

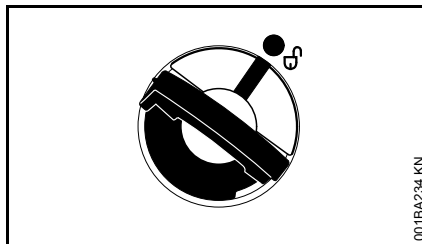

Oznake na čepu rezervoara i na rezervoaru za gorivo moraju se poklapati

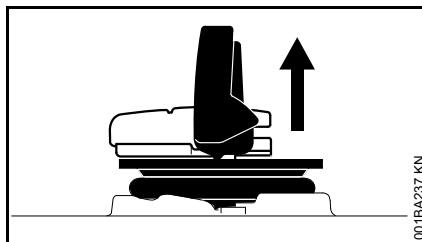

- skinite čep rezervoara

### Sipanje goriva

Nemojte prosipati gorivo i ne puniti rezervoar do vrha.

STIHL preporučuje Sistem za sipanje goriva STIHL (poseban pribor).

- sipajte gorivo

### Zatvaranje

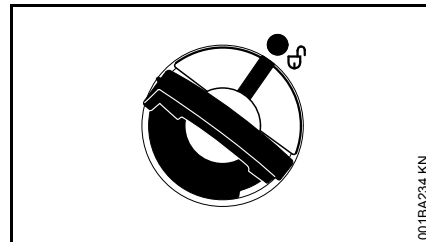

Krilce stoji vertikalno:

- postavite čep rezervoara – oznake na čepu rezervoara i na rezervoaru za gorivo moraju se poklapati
- čep rezervoara pritisnite prema dole do naleganja

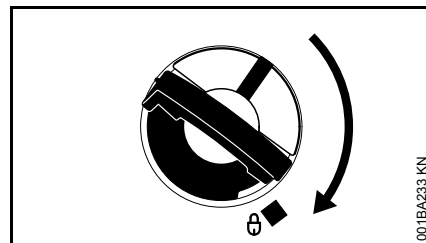

- čep rezervoara držite pritisnutim i okrenite ga na desno tako da se zabravi

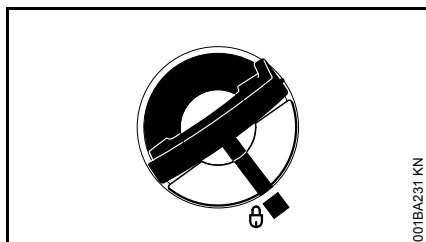

Tada se oznake na čepu rezervoara i na rezervoaru za gorivo poklapaju

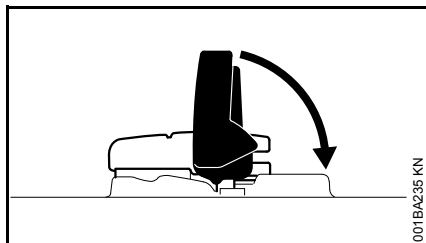

- zaklopite krilce

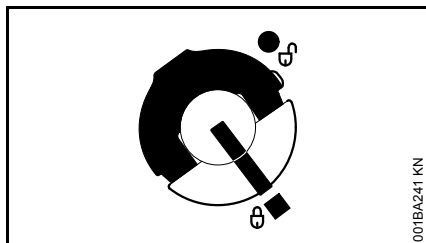

Čep rezervoara je zabavljen

### Kada čep rezervoara ne može da zabravi rezervoar za gorivo

Donji deo čepa rezervoara je preokrenut u odnosu na gornji deo.

- skinite čep rezervoara sa rezervoara za gorivo i pogledajte sa gornje strane

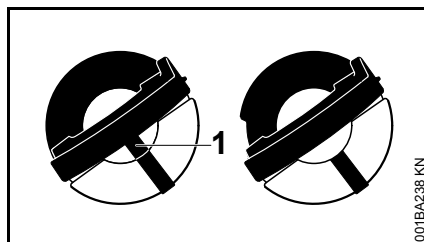

levo: donji deo čepa rezervoara je preokrenut – unutrašnja oznaka (1) se poklapa sa spoljašnjom oznakom

desno: donji deo čepa rezervoara je u ispravnom položaju – unutrašnja oznaka se nalazi ispod krilca. Ona se ne poklapa sa spoljašnjom oznakom

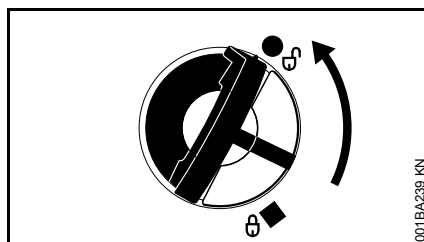

- namestite čep rezervoara i okrećite ga na levo tako da zahvati u ležište naglavka za sipanje
- okrećite čep rezervoara dalje na levo (oko 1/4 obrtaja) – time se donji deo čepa rezervoara okreće u ispravan položaj
- okrenite čep rezervoara na desno i zatvorite – pogledajte u poglavlju "Zatvaranje"

## Rukohvat

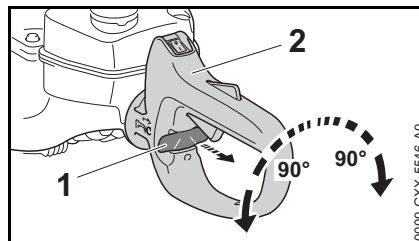

Radi udobnog vođenja makaza za živu ogradu kod svih radnih tehnika: rukohvat se može okrenuti za 90° na levo ili desno.

- otпустите ручицу гаса, немојте додати гас
- отпустите клизач за блокирање (1)
- окрените ручицу (2) и поново забравите клизач за блокирање (1)

Posle izvršenog zabavljanja ručica gasa ponovo može da se aktivira.

Ne pritiskajte ručicu gasa dok je klizač za blokiranje otpušten – ne otpuštajte klizač za blokiranje dok je ručica gasa pritisnuta.

## Startovanje / gašenje motora

- pridržavajte se sigurnosnih propisa – poglavlje "Sigurnosne napomene i radna tehnika"

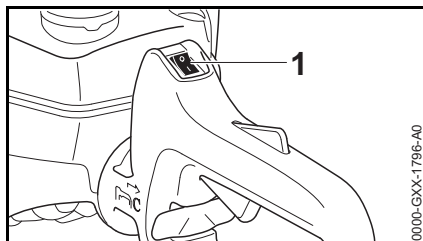

Taster za zaustavljanje (1) stoji u položaju za rad I.

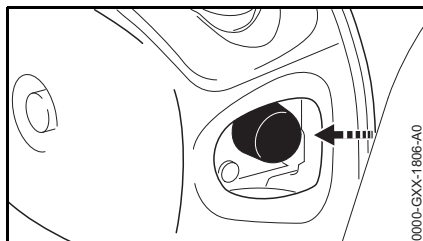

- mehur ručne pumpe za gorivo pritisnite najmanje 5 puta – takođe i ako je mehur napunjen gorivom

## Hladan motor (hladan start)

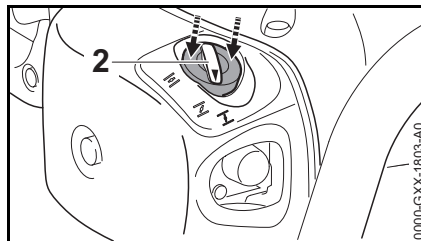

- pritisnite ivicu (strelice) poluge startnog otvora leptira (2) i zatim je okrenite na **I**

## Topli motor (topli start)

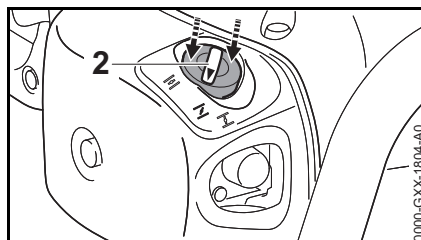

- pritisnite ivicu (strelice) poluge startnog otvora leptira (2) i zatim je okrenite na **II**

Koristite ovaj položaj takođe i ako je motor već radio, ali je i dalje hladan.

## Pokretanje

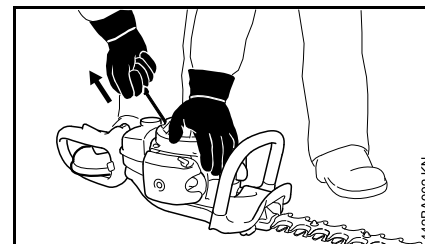

- uređaj položite na tlo tako da bude stabilan
- skinite štitnik noža – nož za sečenje ne sme dodirivati nikakve predmete niti tlo
- zauzmite siguran položaj
- levom rukom na kućištu ventilatora pritisnite uređaj čvrsto na tlo
- ručicu startera uhvatite desnom rukom

## Izvedba bez ErgoStart-a

- polako izvucite ručicu startera do prvog osetnog otpora i zatim je povucite brzo i snažno



## UPUTSTVO

Ne izvlačite užu do kraja – **opasnost od kidanja!**

- ne puštajte brzo ručicu startera – vratite je u suprotnom pravcu od pravca izvlačenja, tako da se užu startera ispravno namota

## Izvedba sa ErgoStart-om

- ravnomerno povucite ručicu startera

## Čim motor proradi

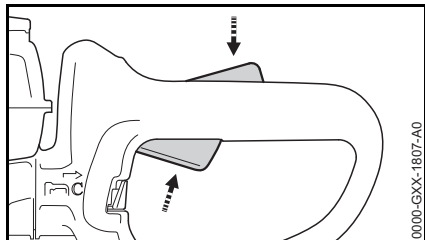

- pritisnite polugu za blokiranje i dodajte gas – poluga startnog otvora leptira skače u položaj za rad  – posle hladnog starta, zagrejte motor sa nekoliko poteza gasa



### UPOZORENJE

Kod ispravno podešenog karburatora, mehanizam za rezanje se ne sme kretati u praznom hodu motora!

Uređaj je spreman za rad.

## Gašenje motora

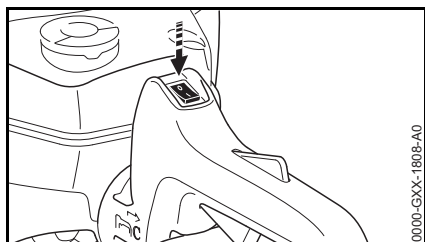

- taster za zaustavljanje pritisnite u pravcu **0** – posle otpuštanja, taster za zaustavljanje se vraća na položaj za rad i sistemom opruge

## Dalje instrukcije za startovanje

### Na vrlo niskoj temperaturi – sačekajte da se motor zagreje

Posle paljenja motora

- pustite motor da radi oko 10 sekundi pri startnom gasu
- dodajte pun gas – poluga startnog otvora leptira skače u položaj za rad  i motor prelazi u prazan hod

### Motor ne pali u položaju za topli start

- polugu startnog otvora leptira nameštite na  – pokrećite dalje dok motor ne proradi

### Motor ne pali

- proverite da li su ispravno podešeni svi komandni elementi
- proverite da li ima goriva u rezervoaru i po potrebi sipajte gorivo
- proverite da li je utikač svećice dobro namešten
- ponovite postupak startovanja

### Motor je presisao

- pritisnite ivicu poluge startnog otvora leptira i zatim je okrenite na  – pokrećite dalje dok motor proradi

### Rezervoar je radom ispražnjen do kraja

- posle sipanja goriva pritisnite mehur ručne pumpe za gorivo najmanje 5 puta – takođe i ako je mehur napunjen gorivom
- u zavisnosti od temperature motora, nameštite polugu startnog otvora leptira
- iznova startujte motor

## Čišćenje filtera za vazduh

Filter za vazduh je dostupan ili kao filcani, ili kao papirni filter.

### Ako snaga motora osetno opadne

#### Filcani filter

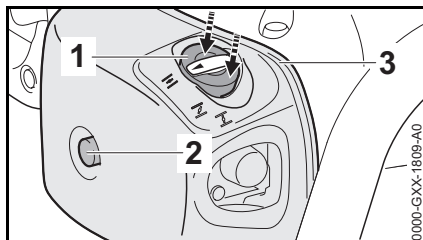

- odvijte zavrtnaj (2)
- pritisnite ivicu (strelice) poluge startnog otvora leptira (1) i zatim je okrenite na 
- pritisnite ivicu (strelice) poluge startnog otvora leptira (1) i držite je pritisnutom
- skinite poklopac filtera (3)

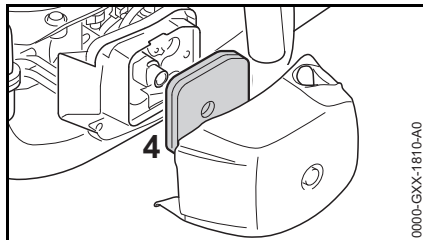

- okolinu filtera očistite od grube prljavštine
- skinite filter (4)

- zamenite filter – privremeno možete istresti ili izduvati filter – nemojte ga prati vodom
- namestite filter

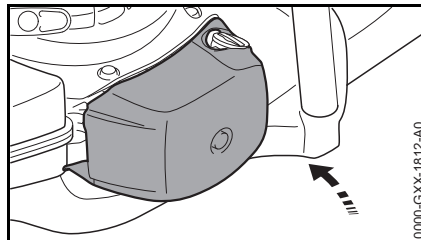

- pritisnite ivicu poluge startnog otvora leptira i namestite poklopac filtera
- zavijte i zategnite zavrtnaj

#### Papirni filter

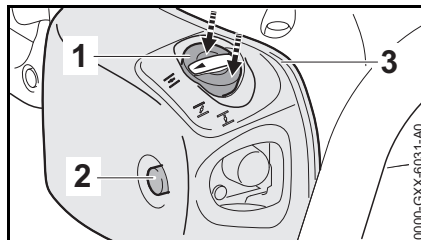

- odvijte zavrtnaj (2)
- pritisnite ivicu (strelice) poluge startnog otvora leptira (1) i zatim je okrenite na 
- pritisnite ivicu (strelice) poluge startnog otvora leptira (1) i držite je pritisnutom
- skinite poklopac filtera (3)
- unutrašnju stranu poklopca filtera i okolinu filtera očistite od grube prljavštine

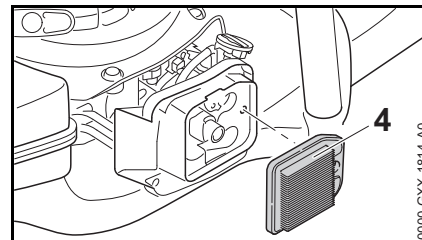

- skinite i proverite filter (4) – kod zaprljanosti ili oštećenja, zamenite filter
- namestite filter u kućište za filter

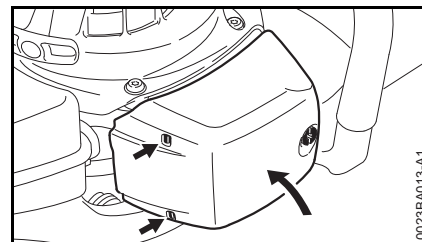

- poklopac filtera postavite na levu stranu kućišta filtera i zaokrenite na desno – oba jezička (strelice) moraju biti vidljivi na otvorima poklopca
- pritisnite ivicu poluge startnog otvora leptira i zatvorite poklopac filtera
- zavijte i zategnite zavrtnaj



## Podešavanje karburatora

### Osnovne informacije

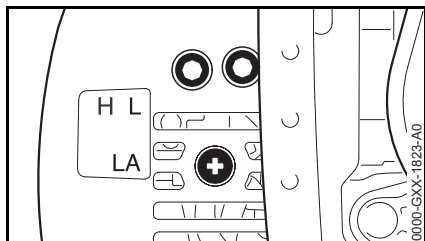

Ovo podešavanje karburatora je usklađeno tako da motor dobija optimalnu mešavinu goriva i vazduha u svim radnim stanjima.

### Priprema uređaja

- ugasi motor
- proverite filter za vazduh – ako je potrebno, očistite ili zamenite
- proverite nož za sečenje – čišćenje po potrebi (čist, lako pokretan i nedeformisan)

### Podešavanje praznog hoda

#### Motor se gasi u praznom hodu

- ostavite motor oko 3 min da se zagreje
- zavrtnj za minimalni otvor leptira (LA) okrećite polako na desno, sve dok motor ne proradi ravnomerno – nož za sečenje se ne sme kretati

#### Nož za sečenje se kreće u praznom hodu

- zavrtnj za minimalni otvor leptira (LA) okrećite na levo dok se nož za sečenje ne zaustavi i zatim ga okrenite 1/2 do 3/4 obrtaja dalje u istom smeru

#### **!** UPOZORENJE

Ako se posle izvršenog podešavanja noževi za sečenje ne zaustavljaju u praznom hodu, dajte uređaj na popravku specijalizovanom prodavcu.

## Svećica

- kod nedovoljne snage motora, lošeg startovanja ili smetnji u praznom hodu, prvo proverite svećicu
- posle oko 100 radnih časova zamenite svećicu – kod jako izgorelih elektroda i ranije – koristite samo svećice koje je dozvolio STIHL, sa prigušivanjem radio smetnji – pogledajte poglavlje "Tehnički podaci"

### Demontaža svećice

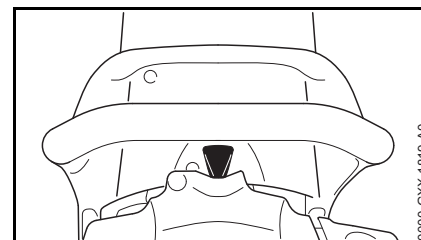

- izvucite utikač svećice
- odvijte svećicu

## Provera svećice

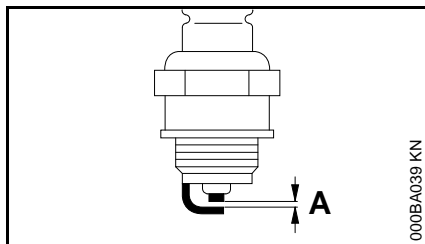

- prijavu svećicu očistite
- proverite odstojanje elektroda (A) i po potrebi ga podesite, vrednost odstojanja – pogledajte pod "Tehnički podaci"
- odstranite uzroke zaprljanosti svećice

Mogući uzroci su:

- previše motornog ulja u gorivu
- zaprljani filter za vazduh
- nepovoljni radni uslovi

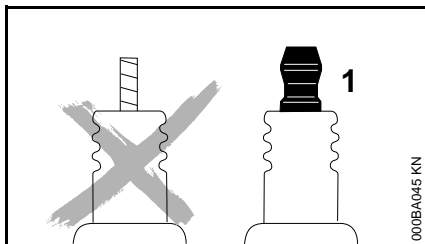

## **!** UPOZORENJE

Ako priključna navrtka (1) nije zategnuta ili nedostaje, moguća je pojava iskrenja. Rad u lakozapaljivoj ili eksplozivnoj sredini može da izazove požare i

eksplozije. Osobe mogu biti teško povređene, a moguće su i materijalne štete.

- koristite svećice sa zaštitom od radio smetnji i sa zategnutom priključnom navrtkom

## Ugradnja svećice

- svećicu namestite i zavijte rukom
- svećicu zategnite kombinovanim ključem
- utikač voda za paljenje čvrsto pritisnite na svećicu

## Podmazivanje prenosnog mehanizma

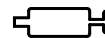

Za podmazivanje prenosa noževa koristite transmissionu mast za makaze za živu ogradu STIHL (posebni pribor).

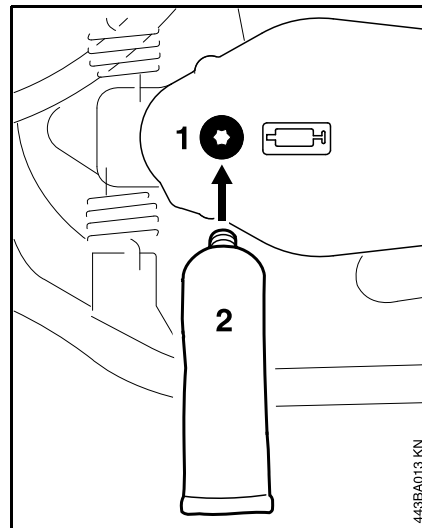

Otprilike posle 25 radnih sati

- odvijte zavrtanj za zatvaranje (1) u kućištu prenosnog mehanizma na donjoj strani makaza za živu ogradu
- zavijte tubu sa mašću (2)
- istisnite do 5 g masti u kućište prenosnog mehanizma

## **!** UPUTSTVO

Prenosni mehanizam se ne sme potpuno ispuniti mašću.

- odvijte tubu sa mašču (2)
- ponovo zavijte i zategnite zavrtnaj za zatvaranje

## Čuvanje uređaja

Kod radnih pauza dužih od oko 3 meseca

- ispraznite i očistite rezervoar za gorivo na dobro provetrenom mestu
- propisno zbrinite gorivo, tako da ne ugrožava životnu okolinu
- karburator ispraznite radom – inače se mogu slepiti membrane u karburatoru
- očistite noževe za sečenje, proverite stanje i isprskajte sredstvom za čišćenje smole STIHL
- postavite štitnik noževa
- temeljno očistite uređaj, posebno rebra cilindra i filter za vazduh
- Čuvajte uređaj na suvom i sigurnom mestu. Zaštitite uređaj od neovlašćene upotrebe (na pr. od strane dece)

## Oštrenje noževa za sečenje

Kada rezni učinak opadne, noževi seku loše, grančice se često zaglavljaju: naoštrite rezne noževe.

Oštrenje noževa treba da uradi specijalizovani prodavac pomoću uređaja za oštrenje. STIHL preporučuje specijalizovanog prodavca STIHL.

Inače koristite ravnu turpiju za oštrenje. Turpiju za oštrenje vodite pod propisanim uglom (pogledajte "Tehnički podaci") prema ravni noža.

- oštrite samo reznu ivicu – ne turpijajte tupe delove ranih noževa, niti štitnik od posekotina (pogledajte "Važni sastavni delovi")
- uvek turpijajte prema reznoj ivici
- turpija sme da zahvati samo pri kretanju napred – kod vraćanja nazad podignite turpiju
- ostatke od turpijanja na reznom nožu odstranite finim kamenom za oštrenje
- skidajte samo malo materijala
- posle oštrenja – uklonite prašinu od turpijanja ili brušenja i isprskajte rezne noževe sredstvom za čišćenje smole STIHL

## UPUTSTVO

Ne radite sa tupim ili oštećenim reznim noževima – ovo vodi ka jakom opterećenju uređaja i nezadovoljavajućem rezultatu rezanja.

## Napomene za održavanje i negu

Podaci se odnose na normalne uslove primene. Kod otežanih uslova (puno prašine itd.) i dužih svakodnevnih radnih vremena, odgovarajuće skratite navedene intervale.		pre početka rada	posle obavljenog rada, odn. svakodnevno	posle svakog punjenja rezervoara	nedeljno	mesečno	godišnje	kod smetnji	kod oštećenja	po potrebi
Kompletna mašina	vizuelna provera (stanje, zaptivenost)	X		X						
	čišćenje		X							
Komandna ručica	provera funkcionalnosti	X		X						
Filter za vazduh (filcni filter)	čišćenje							X		X
	zamena								X	
Filter za vazduh (papirni filter)	čišćenje							X		X
	zamena						X		X	
Ručna pumpa za gorivo	provera	X								
	remont kod specijalizovanog prodavca <sup>1)</sup>								X	
Usisna glava u rezervoaru za gorivo	provera kod specijalizovanog prodavca <sup>1)</sup>							X		
	zamena kod specijalizovanog prodavca <sup>1)</sup>						X		X	X
Rezervoar za gorivo	čišćenje							X		X
Karburator	provera praznog hoda	X		X						
	naknadna regulacija praznog hoda									X
Svećica	podešavanje odstojanja elektroda							X		
	zamena na svakih 100 radnih sati									
Usisni otvor vazdušnog hlađenja	vizuelna provera		X							
	čišćenje									X
Dostupni zavrtnji i navrtke (osim zavrtnja za podešavanje)	dotezanje									X
Antivibracioni elementi	vizuelna provera	X								
	zamena kod specijalizovanog prodavca <sup>1)</sup>							X	X	

Podaci se odnose na normalne uslove primene. Kod otežanih uslova (puno prašine itd.) i dužih svakodnevnih radnih vremena, odgovarajuće skratite navedene intervale.		pre početka rada	posle obavljenog rada, odn. svakodnevno	posle svakog punjenja rezervoara	nedeljno	mesečno	godišnje	kod smetnji	kod oštećenja	po potrebi
Noževi za sečenje	čišćenje		X							
	oštrjenje									X
	vizuelna provera	X								
	zamena kod specijalizovanog prodavca <sup>1)</sup>								X	
	podešavanje podesivog zazora noža <sup>2)</sup>									X
Podmazivanje prenosnog mehanizma	provera, odn. dopuna na svakih 25 radnih sati									
Sigurnosna nalepnica	zamena								X	

<sup>1)</sup> STIHL preporučuje specijalizovane prodavce firme STIHL

<sup>2)</sup> dostupnost u zavisnosti od tržišta, odn. kao poseban pribor

## Svesti habanje na minimum i izbeći oštećenja

Pridržavanje odrednica ovog uputstva za upotrebu sprečava prekomerno habanje i oštećenja na utražaju.

Upotreba, održavanje i skladištenje uređaja moraju se sprovoditi tako brižno, kao što je opisano u ovom uputstvu za upotrebu.

Za sva oštećenja koja su prouzrokovana nepridržavanjem sigurnosnih napomena, kao i napomena za opsluživanje i održavanje, odgovoran je sam korisnik. Ovo posebno važi za:

- promene na proizvodu koje nije odobrio STIHL
- upotrebu alata ili pribora, koji nisu dopušteni za uređaj, nisu pogodni ili su lošeg kvaliteta
- nenamensku upotrebu uređaja
- upotrebu uređaja kod sportskih ili takmičarskih priredbi
- posledične štete zbog daljeg korišćenja uređaja sa neispravnim sastavnim delovima

### Radovi na održavanju

Svi radovi navedeni u poglavlju "Napomene za održavanje i negu" moraju se redovno sprovoditi. Ukoliko sam korisnik ne može sprovesti ove radove na održavanju, treba ih naložiti specijalizovanom prodavcu.

STIHL preporučuje da radove na održavanju i popravkama prepustite samo specijalizovanom prodavcu

STIHL. Specijalizovanim prodavcima STIHL se redovno nude kursevi i pružaju im se tehničke informacije.

Ako se ovi radovi propuste ili nestručno izvedu, mogu nastati oštećenja za koje je odgovoran sam korisnik. Tu spadaju između ostalog:

- oštećenja na pogonskom mehanizmu, kao posledica nepravovremenog ili nedovoljno sprovedenog održavanja (na pr. filteri za vazduh i gorivo), pogrešnog podešavanja karburatora ili nedovoljnog čišćenja sistema za hlađenje (usisni prorezi, rebra cilindra)
- oštećenja od korozije i druge posledične štete zbog neprikladnog skladištenja
- oštećenja na uređaju kao posledica upotrebe rezervnih delova lošeg kvaliteta

### Potrošni delovi

Neki delovi motornog uređaja podležu normalnom habanju i pored namenske upotrebe i moraju se prema načinu i trajanju korišćenja pravovremeno zameniti. Tu spadaju između ostalog:

- nož za sečenje
- spojnica
- filteri (za vazduh, gorivo)
- mehanizam za pokretanje
- svećica
- prigušni elementi antivibracionog sistema

## Važni sastavni delovi

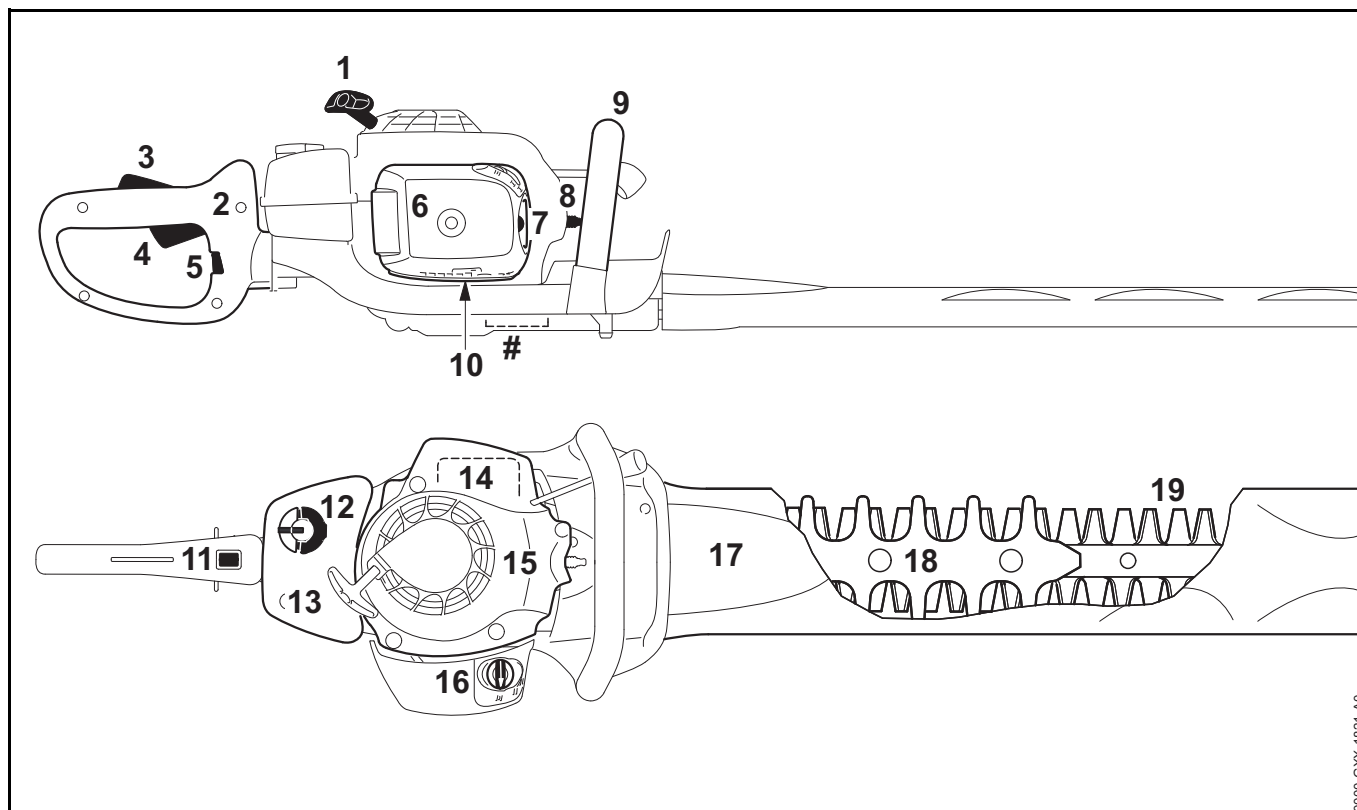

- 1 Ručica startera
- 2 Rukohvat (pozadi)
- 3 Blokada ručice gasa
- 4 Ručica gasa
- 5 Klizač za blokiranje
- 6 Poklopac filtera
- 7 Ručna pumpa za gorivo
- 8 Utikač svećice
- 9 Prihvatna cev (napred)
- 10 Zavrtnji za podešavanje karburatora
- 11 Taster za zaustavljanje
- 12 Čep rezervoara za gorivo
- 13 Rezervoar za gorivo
- 14 Prigušivač buke
- 15 Kućište ventilatora
- 16 Poluga startnog otvora leptira
- 17 Štitnik noža
- 18 Zaštita od posekotina
- 19 Noževi za sečenje
- # Broj mašine

## Tehnički podaci

### Pogonski mehanizam

Jednocilindarski dvotaktni motor STIHL

Radna zapremina:	22,7 cm <sup>3</sup>
Unutrašnji prečnik cilindra:	34 mm
Radni hod klipa:	25 mm
Snaga prema ISO 7293:	0,7 kW (1 KS) pri 8500 1/min
Broj obrtaja u praznom hodu:	2800 1/min
Broj obrtaja ograničenja:	9300 1/min

### Sistem za paljenje

Elektronski upravljani magnetni upaljač

Svećica (sa odstranjenim radio smetnjama):	NGK CMR6H, Bosch USR 4 AC
Odstojanje elektroda:	0,5 mm

### Sistem za gorivo

Membranski karburator neosetljiv na položaj, sa integrisanom pumpom za gorivo

Zapremina rezervoara za gorivo:	460 cm <sup>3</sup> (0,46 l)
---------------------------------	------------------------------

## Težina

sa mehanizmom za rezanje, bez goriva, bez štitnika za nož

### HS 82 T

Dužina reza 500 mm:	4,9 kg
Dužina reza 600 mm:	5,1 kg
Dužina reza 750 mm:	5,3 kg

### HS 82 R

Dužina reza 600 mm:	5,3 kg
Dužina reza 750 mm:	5,6 kg

### HS 82 RC

Dužina reza 600 mm:	5,3 kg
Dužina reza 750 mm:	5,7 kg

### Noževi za sečenje

Ugao oštrenja prema ravni noža:	45°
---------------------------------	-----

### Vrednosti zvuka i vibracija

Kod utvrđivanja vrednosti zvuka i vibracija u obzir se uzimaju prazan hod i najviši nominalni broj obrtaja u odnosu 1:4.

Za više podataka o ispunjavanju smernice za poslodavce Vibracije 2002/44/EG, vidite na [www.stihl.com/vib](http://www.stihl.com/vib)



**Nivo pritiska zvuka  $L_{peq}$  prema ISO 22868****HS 82 T**

Dužina reza 500 mm:	95 dB(A)
Dužina reza 600 mm:	95 dB(A)
Dužina reza 750 mm:	95 dB(A)

**HS 82 R**

Dužina reza 600 mm:	94 dB(A)
Dužina reza 750 mm:	94 dB(A)

**HS 82 RC**

Dužina reza 600 mm:	94 dB(A)
Dužina reza 750 mm:	94 dB(A)

**Nivo snage zvuka  $L_w$  prema ISO 22868****HS 82 T**

Dužina reza 500 mm:	107 dB(A)
Dužina reza 600 mm:	107 dB(A)
Dužina reza 750 mm:	107 dB(A)

**HS 82 R**

Dužina reza 600 mm:	107 dB(A)
Dužina reza 750 mm:	107 dB(A)

**HS 82 RC**

Dužina reza 600 mm:	107 dB(A)
Dužina reza 750 mm:	107 dB(A)

**Vibraciona vrednost  $a_{hv,eq}$  prema ISO 22867 (bez štitnika za vođenje)****HS 82 T**

	Rukohvat levo	Rukohvat desno
Dužina reza 500 mm:	3,1 m/s <sup>2</sup>	2,4 m/s <sup>2</sup>
Dužina reza 600 mm:	2,7 m/s <sup>2</sup>	2,1 m/s <sup>2</sup>
Dužina reza 750 mm:	3,6 m/s <sup>2</sup>	2,2 m/s <sup>2</sup>

**HS 82 R**

	Rukohvat levo	Rukohvat desno
Dužina reza 600 mm:	2,7 m/s <sup>2</sup>	3,1 m/s <sup>2</sup>
Dužina reza 750 mm:	2,4 m/s <sup>2</sup>	2,8 m/s <sup>2</sup>

**HS 82 RC**

	Rukohvat levo	Rukohvat desno
Dužina reza 600 mm:	2,5 m/s <sup>2</sup>	2,9 m/s <sup>2</sup>
Dužina reza 750 mm:	2,6 m/s <sup>2</sup>	2,6 m/s <sup>2</sup>

**Vibraciona vrednost  $a_{hv,eq}$  prema ISO 22867 (sa štitnikom za vođenje)****HS 82 T**

	Rukohvat levo	Rukohvat desno
Dužina reza 500 mm:	2,7 m/s <sup>2</sup>	2,2 m/s <sup>2</sup>
Dužina reza 600 mm:	2,7 m/s <sup>2</sup>	2,1 m/s <sup>2</sup>
Dužina reza 750 mm:	3,6 m/s <sup>2</sup>	2,1 m/s <sup>2</sup>

**HS 82 R**

	Rukohvat levo	Rukohvat desno
Dužina reza 600 mm:	2,4 m/s <sup>2</sup>	2,6 m/s <sup>2</sup>
Dužina reza 750 mm:	2,6 m/s <sup>2</sup>	2,7 m/s <sup>2</sup>

**HS 82 RC**

	Rukohvat levo	Rukohvat desno
Dužina reza 600 mm:	2,6 m/s <sup>2</sup>	2,3 m/s <sup>2</sup>
Dužina reza 750 mm:	3,2 m/s <sup>2</sup>	2,8 m/s <sup>2</sup>

Za nivo pritiska zvuka i nivo snage zvuka, K-vrednost prema smernici 2006/42/EG = 2,0 dB(A); za vibracionu vrednost, K-vrednost prema smernici 2006/42/EG = 2,0 m/s<sup>2</sup>.

**REACH**

REACH je oznaka za propis EU u vezi registracije, procene i dozvole za upotrebu hemikalija.

Za više informacija u vezi ispunjivanja propisa REACH (EU) br. 1907/2006 pogledajte na [www.stihl.com/reach](http://www.stihl.com/reach)

**Emissiona vrednost izduvnih gasova**

CO<sub>2</sub> vrednost izmerena prilikom postupka homologacije u EU navedena je na [www.stihl.com/co2](http://www.stihl.com/co2) u tehničkim podacima o proizvodu.

Izmerena CO<sub>2</sub> utvrđena je na reprezentativnom motoru prema normiranom postupku provere u laboratorijskim uslovima i ne predstavlja

izričitu ili podrazumevajuću garanciju u vezi sa performansama određenog motora.

Važeći zahtevi u vezi sa emisijom izduvnih gasova će biti ispunjeni ukoliko se pridržavate namenske upotrebe i održavanja koji su opisani u ovom uputstvu za upotrebu. U slučaju promena na motoru prestaje dozvola za upotrebu.

## Napomene za popravke

Korisnici ovog uređaja smeju obavljati samo radove na održavanju i nezi uređaja opisane u ovom uputstvu za upotrebu. Dalje popravke smeju obavljati samo specijalizovani prodavci.

STIHL preporučuje da radove na održavanju i popravkama prepustite samo specijalizovanom prodavcu STIHL. Specijalizovanim prodavcima STIHL se redovno nude kursevi i pružaju im se tehničke informacije.

Kod izvođenja popravki koristite samo rezervne delove koji su dopušteni za ovaj uređaj od strane firme STIHL ili delove sa istim tehničkim karakteristikama. Koristite samo rezervne delove visokog kvaliteta. U suprotnom može nastati opasnost od nezgoda ili oštećenja na uređaju.

STIHL preporučuje korišćenje originalnih delova STIHL.

Originalni rezervni delovi STIHL se prepoznaju prema broju rezervnog dela, prema natpisu **STIHL**® i u datim slučajevima prema oznaci za rezervne delove **G**® (na manjim delovima može da stoji i samo ta oznaka).

## Uklanjanje

Prilikom rashodovanja dotrajalih uređaja, pridržavajte se propisa specifičnih za dotičnu zemlju.

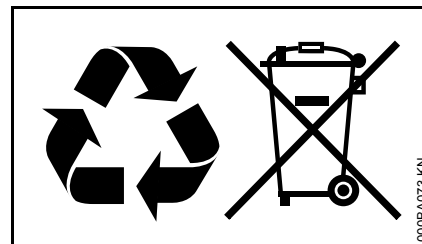

Uređaje STIHL ne treba bacati u kućno đubre. Uređaj STIHL, aku-bateriju, pribor i pakovanje prosledite na ekološki povoljnu reciklažu.

Najnovije informacije u vezi rashodovanja možete dobiti kod specijalizovanog prodavca STIHL.

## EU izjava o usaglašenosti

ANDREAS STIHL AG & Co. KG

Badstr. 115

D-71336 Waiblingen

Nemačka

izjavljuje pod punom odgovornošću, da

Vrsta konstrukcije: Makaze za živu  
ogradu

Fabrička marka: STIHL

Tip: HS 82 T

HS 82 R

HS 82 RC

HS 82 RC-E

Identifikacija serije: 4237

Radna zapremina: 22,7 cm<sup>3</sup>

odgovara merodavnim odredbama u smernicama 2011/65/EU, 2006/42/EG, 2014/30/EU i 2000/14/EG, i da je proizvod razvijen i proizveden u saglasnosti sa sledećim normama koje su važeće prema datumu proizvodnje:

EN ISO 10517, EN 55012,  
EN 61000-6-1

Prilikom utvrđivanja izmerenog i garantovanog nivoa snage zvuka postupano je prema smernici 2000/14/EG, dodatak V, uz primenu standarda ISO 11094.

### Izmereni nivo snage zvuka

HS 82 T: 102 dB(A)

HS 82 R: 101 dB(A)

svi HS 82 RC: 101 dB(A)

### Garantovani nivo snage zvuka

HS 82 T: 104 dB(A)

HS 82 R: 103 dB(A)

svi HS 82 RC: 103 dB(A)

Čuvanje tehničke dokumentacije:

ANDREAS STIHL AG & Co. KG

Produktzulassung

Godina proizvodnje i broj mašine navedeni su na uređaju.

Waiblingen, 3.2.2020

ANDREAS STIHL AG & Co. KG

po ovlašćenju



Dr. Jürgen Hoffmann

rukovodilac prukovodilac Podaci o  
proizvodu, propisi i odobrenjeodaci o  
proizvodu, propisi i odobrenje



0458-448-5621-B

serbisch



[www.stihl.com](http://www.stihl.com)



0458-448-5621-B