

STIHL

STIHL SP 92

Uputstvo za upotrebu



Sadržaj

Uz ovo uputstvo za upotrebu	2
Sigurnosne napomene i radna tehnika	2
Primena	7
Kompletiranje uređaja	8
Gorivo	10
Sipanje goriva	11
Postavljanje kaiša za nošenje	12
Sistem za nošenje na leđima	12
Startovanje / gašenje motora	13
Radne napomene	15
Zamena filtera za vazduh	16
Podešavanje karburatora	16
Svećica	16
Način rada motora	17
Čuvanje uređaja	18
Provera i održavanje od strane korisnika	18
Provera i održavanje kod specijalizovanog prodavca	20
Napomene za održavanje i negu	21
Svesti habanje na minimum i izbeći oštećenja	23
Važni sastavni delovi	24
Tehnički podaci	25
Napomene za popravke	26
Uklanjanje	26
EU izjava o usaglašenosti	27

Poštovani korisniče,

hvala Vam što ste se odlučili za kvalitetni proizvod firme STIHL.

Ovaj proizvod je izrađen savremenim tehnološkim postupkom, uz primenu opsežnih mera za obezbeđivanje kvaliteta. Mi se trudimo da učinimo sve da bi ste bili zadovoljni ovim uređajem i da bi ste se njime služili bez problema.

Ukoliko imate pitanja u vezi Vašeg uređaja, molimo Vas da se obratite Vašem prodavcu ili direktno našem distributeru.

Vaš



Dr. Nikolas Stihl

STIHL

Uz ovo uputstvo za upotrebu

Piktogrami

Piktogrami, koji se nalaze na uređaju, objašnjeni su u ovom uputstvu za upotrebu.

Sledeći piktogrami se mogu naći na uređaju, u zavisnosti od uređaja i opremljenosti.



Rezervoar za gorivo; mešavina benzina i motornog ulja

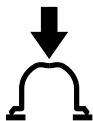

Aktiviranje ručne pumpe za gorivo

Oznake pojedinih delova teksta

UPOZORENJE

Upozorenje na opasnost od nezgoda i povreda za osobe kao i na teške materijalne štete.

UPUTSTVO

Upozorenje na oštećenje uređaja ili pojedinačnih delova.

Tehničko usavršavanje

STIHL neprestano radi na usavršavanju svih mašina i uređaja; stoga zadržavamo pravo na izmene obima isporuke u formi, tehnicima i opremljenosti.

Iz podataka i slika ovog uputstva za upotrebu se stoga ne mogu izvesti nikakvi zahtevi.

Sigurnosne napomene i radna tehnika



Posebne mere sigurnosti su neophodne pri radu s ovim motornim uređajem, jer se grabulje i prsti kreću uz visoku frekvenciju vibracija.



Pre prvog puštanja u rad, pažljivo pročitajte celo uputstvo za upotrebu i čuvajte ga na sigurnom za kasniju upotrebu. Nepridržavanje uputstava za upotrebu može biti opasno po život.

Obavezno se pridržavajte sigurnosnih propisa za dotičnu zemlju, na primer, strukovnih udruženja, socijalnih kasa, ustanova za zaštitu na radu i drugih.

Ko prvi put radi s ovim motornim uređajem: Neka mu prodavac ili neko drugo stručno lice objasni kako se sigurno rukuje – ili neka učestvuje na nekom stručnom kursu.

Maloletnici ne smeju da rade s motornim uređajem – izuzev mladih preko 16 godina, koji se obučavaju pod nadzorom.

Udaljite decu, životinje i posmatrača.

Ako se motorni uređaj ne koristi, odložite ga tako da niko ne bude ugrožen.

Osigurajte motorni uređaj od neovlašćenog pristupa.

Korisnik je odgovoran za nezgode ili opasnosti koje nastaju po druge osobe ili njihovu svojinu.

Motorni uređaj možete dati ili pozajmiti samo osobama koje su upućene u ovaj model i njegovu upotrebu – uvek im dajte i uputstvo za upotrebu.

Upotreba motornih uređaja koji stvaraju buku može biti vremenski ograničena kako državnim, tako i lokalnim propisima.

Ko radi s motornim uređajem, mora biti odmoran, zdrav i u dobrom duševnom stanju.

Ko ne sme da se napreže iz zdravstvenih razloga, treba da se posavetuje sa lekarom da li je moguć rad s motornim uređajem.

Samo za osobe sa pejsmejkerima: Mehanizam za paljenje ovog uređaja proizvodi vrlo slabo elektromagnetno polje. Uticaj na pojedine tipove pejsmejкера ne može se sasvim isključiti. Radi izbegavanja zdravstvenih rizika, STIHL preporučuje da se raspitate kod nadležnog lekara i proizvođača pejsmejкера.

Posle konzumiranja alkohola, uzimanja lekova koji ugrožavaju sposobnost reakcije ili droga, ne sme se raditi s motornim uređajem.

Motorni uređaj služi samo za berbu voća veličine kafe, orašastih plodova, maslina, divljih šljiva i sl.

Primena motornog uređaja u druge svrhe nije dopuštena i može dovesti do nezgoda ili oštećenja na motornom uređaju. Nemojte vršiti nikakve promene na proizvodu – i to može dovesti do nezgoda ili oštećenja na motornom uređaju.

Ugrađujte samo alate i pribor koji su dopušteni za ovaj motorni uređaj od strane firme STIHL, ili delove sa istim tehničkim karakteristikama. Kod pitanja o tome obratite se specijalizovanom prodavcu. Koristite samo alate i pribor visokog kvaliteta. U suprotnom postoji opasnost od nezgoda ili oštećenja na motornom uređaju.

STIHL preporučuje upotrebu originalnih alata i pribora STIHL. Njihove osobine su optimalno prilagođene uređaju i zahtevima korisnika.

Odeća i oprema

Nosite propisnu odeću i opremu.



Odeća mora biti svrsishodna i ne sme ometati pri radu. Nosite pripijenu odeću – na primer, kombinizon, ali ne i radni mantil.

Nemojte nositi odeću koja može da se zakači o drveće, grmlje ili pokretne delove uređaja. Takođe nemojte nositi šal, kravatu i nakit. Dugu kosu uvežite i osigurajte (maramom, kapom, kacigom itd.).

Nosite čvrste cipele sa hrapavim đonom, otpornim na klizanje.



UPOZORENJE



Da biste smanjili opasnost od povreda očiju, nosite pripijene zaštitne naočare prema standardu EN 166. Pazite na ispravan položaj zaštitnih naočara.

Nosite štitnik za lice, pazite na ispravan položaj. Štitnik za lice nije dovoljna zaštita za oči.

Nosite "ličnu" zaštitu od buke – na primer, antifone.

Nosite zaštitnu kacigu u slučaju opasnosti od predmeta koji padaju.



Nosite robusne radne rukavice od otpornog materijala (na primer, od kože).

STIHL nudi obiman program lične zaštitne opreme.

Transportovanje motornog uređaja

Uvek ugastite motor.

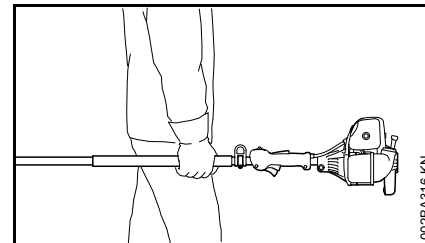

Motorni uređaj nosite okačen o kaiš za nošenje ili za telo uređaja. Ne dodirujte vrele delove mašine, posebno kućište prigušivača buke i kućište prenosnog mehanizma – **opasnost od opekotina!**

U vozilima: Osigurajte motorni uređaj od prevrtanja, oštećenja i isticanja goriva.

Sipanje goriva



Benzin je ekstremno lako zapaljiv – držite odstojanje od otvorene vatre – ne prosipajte gorivo – ne pušite.

Pre sipanja goriva **ugasite motor**.

Nemojte sipati gorivo dok je motor još vruć – gorivo se može prelići – **opasnost od požara!**

Oprezno otvorite čep rezervoara da bi se postojeći natpritisak polako izjednačio i da ne bi došlo do prskanja goriva.

Gorivo sipajte samo na dobro provetrenim mestima. Ako je prosuto gorivo, odmah očistite motorni uređaj – ne dopustite da gorivo dospe na odeću, u suprotnom, odmah je zamenite.



Posle sipanja goriva, zategnite čep rezervoara što je moguće čvršće.

Time se smanjuje rizik da se čep rezervoara odvijee zbog vibracija motora i da isteče gorivo.

Pazite na zaptivenost – ako ističe gorivo, nemojte startovati motor – **opasnost po život od opekotina!**

Pre startovanja

Proverite da li je motorni uređaj bezbedan za rad – obratite pažnju na odgovarajuća poglavlja uputstva za upotrebu:

- proverite zaptivenost sistema za gorivo, posebno vidljivih delova, na primer, čepa rezervoara, crevnih priključaka, ručne pumpe za gorivo (samo kod motornih uređaja sa ručnom pumpom za gorivo). U slučaju curenja goriva ili oštećenja, ne startujte motor – **opasnost od požara!** Pre ponovnog puštanja u pogon, uređaj dajte na popravku specijalizovanom prodavcu
- taster za zaustavljanje / kombinovani preklopnik mora biti lako pokretan
- obrtno dugme startnog gasa, blokada ručice gasa, točkić za podešavanje i ručica gasa moraju imati lak hod – ručica gasa se mora sama vraćati u položaj praznog hoda dejstvom opruge. Iz pozicije **I** obrtnog dugmeta startnog gasa, ona se istovremenim pritiskom blokade ručice gasa i ručice gasa mora vraćati u položaj za rad **I** dejstvom opruge
- grabulje i prsti na grabuljama: Svi delovi su ispravno montirani, imaju čvrsto naleganje i nalaze se u besprekornom stanju (čisti, nedeformisani i nenapukli)

- proverite čvrsto naleganje utikača voda za paljenje – kod labavo naležućeg utikača mogu nastati varnice, koje mogu zapaliti mešavinu goriva i vazduha koja izlazi – **opasnost od požara!**
- nemojte vršiti nikakve promene na mehanizmima za upravljanje i na sigurnosnim mehanizmima
- rukohvati moraju biti čisti i suvi, bez tragova ulja i prljavštine – radi sigurnog vođenja motornog uređaja
- pojas za nošenje podesite prema telesnoj građi. Obratite pažnju na poglavlje "Postavljanje kaiša za nošenje"

Motorni uređaj sme da se koristi samo ako je bezbedan za upotrebu – **opasnost od nezgoda!**

U slučaju nevolje kod upotrebe kaiševa za nošenje: Vežbajte brzo skidanje uređaja. Prilikom vežbanja nemojte bacati uređaj na tlo, da bi se izbegla oštećenja.

Startovanje motora

Udaljeni najmanje 3 metra od mesta sipanja goriva – nikad u zatvorenom prostoru.

Samo na ravnoj podlozi, pazite na čvrst i stabilan položaj, motorni uređaj držite čvrsto – grabulje i prsti ne smeju dodirivati nikakve predmete niti tlo, jer se pri startovanju i oni mogu pokrenuti – takođe ostavite mesto za kretanje grabulja i prstiju.

Motorni uređaj opslužuje samo jedna osoba – nemojte dozvoliti prisustvo drugih osoba u radijusu od **5 m** – takođe

ni kod startovanja – zbog grana koje padaju ili kontakta sa grabuljama ili prstima – **opasnost od povreda!**

Izbegnite kontakt sa grabuljama i prstima – **opasnost od povreda!**

Nemojte startovati motor "iz ruke" – startovanje prema opisu u uputstvu za upotrebu.

Kada se pusti ručica gasa, grabulje i prsti se kreću dalje još kratko vreme – **efekat naknadnog hoda!**

Proverite prazan hod motora: Grabulje i prsti u praznom hodu – kod puštene ručice gasa – moraju mirovati.

Lako zapaljive materijale (na primer, drvena strugotina, kora od drveta, suva trava, gorivo) držite dalje od vrele struje izduvnih gasova i od vrele površine prigušivača buke – **opasnost od požara!**

Držanje i vođenje uređaja

Motorni uređaj držite uvek čvrsto obema rukama za držače. Uvek se pobrinite za čvrst i siguran položaj.

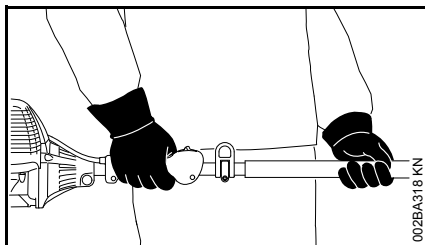

Čvrsto obuhvatite držače palčevima. Desna ruka na komandnoj ručici, leva ruka na prihvatnom crevu na telu uređaja – takođe i kod levorukih.

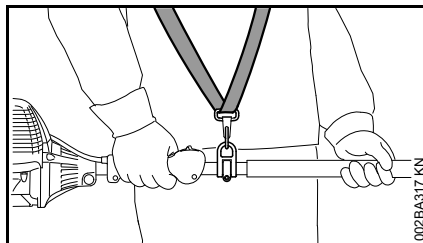

Uređaj se može nositi na nekom kaišu, koji nosi težinu mašine.

Za vreme rada

U slučaju opasnosti odn. u hitnom slučaju, odmah ugasite motor – taster za zaustavljanje / kombinovani preklopnik gurnite u smeru **0**.

U radijusu od 5 m ne sme se zadržavati nijedna druga osoba – zbog predmeta koji padaju postoji **opasnost od povreda!** Ovo odstojanje držite i u odnosu na predmete (vozila, prozorska stakla) – **opasnost od materijalnih šteta!**

Pazite na besprekoran prazan hod motora, tako da se posle puštanja ručice gasa grabulje i prsti ne kreću i dalje.

Redovno proveravajte odn. korigujte podešenost praznog hoda. Ako se grabulje i prsti i dalje kreću u praznom hodu, uređaj dajte na popravku specijalizovanom prodavcu.

Oprez na mokrim terenima, na padinama, na neravnom zemljištu, itd. – **opasnost od klizanja!**

Pale grane, šiblje i grmlje raščistite.

Pazite na prepreke: Panjevi, korenje – **opasnost od saplitanja!**

Uvek se pobrinite za čvrst i siguran položaj.

Kod radova na visini:

- uvek koristite radnu platformu sa dizalicom
- nemojte raditi na merdevinama
- nemojte raditi popeti na stablo
- nemojte raditi na nestabilnim mestima za stajanje
- nemojte raditi jednom rukom

Kod postavljene zaštite sluha, neophodna je povišena pažnja i oprez – percepcija šumova koji najavljuju opasnost (vrisci, signalni tonovi i sl.) je ograničena.

Pravovremeno pravite radne pauze kako biste sprečili umor i iscrpljenost – **opasnost od nezgoda!**

Radite mirno i promišljeno – samo u dobrim svetlosnim uslovima i pri dobroj vidljivosti. Radite obzirno, nemojte ugrožavati druge osobe.



Motorni uređaj stvara otrovne izduvne gasove čim motor proradi. Ovi gasovi mogu biti bez mirisa i nevidljivi. Nikada nemojte koristiti motorni uređaj u zatvorenim ili loše provetrenim prostorima – takođe ni mašine sa katalizatorom.

Nemojte pušiti pri radu i u bližoj okolini motornog uređaja – **opasnost od požara!** Iz sistema za gorivo mogu curiti zapaljive benzinske pare.

Ukoliko je motorni uređaj bio izložen nenamenskom naprezanju (na primer, delovanju sile udarca ili pada), pre daljeg rada obavezno proverite da li je bezbedan za rad – vidite takođe i "Pre

startovanja". Posebno proverite zaptivenost sistema za gorivo i funkcionalnost sigurnosnih mehanizama. Motorne uređaje, koji nisu bezbedni za rad, ni u kom slučaju nemojte koristiti dalje. U slučaju nedoumice obratite se specijalizovanom prodavcu.

Ne radite pri startnom položaju gasa – u tom slučaju nije moguće regulisanje broja obrtaja motora.

Pre nego što odložite uređaj: Ugasite motor.

U slučaju blokade grabulja i prstiju: Otpustite ručicu gasa – ugasite motor – oslobodite grabulje i prste.

Blokiranje grabulja i prstiju i istovremeno davanje gasa povećava opterećenje i smanjuje radni broj obrtaja motora. Zbog stalnog proklizavanja spojnice, to dovodi do pregrevanja i oštećenja važnih funkcionalnih delova (na primer, spojnice, plastičnih delova kućišta) – na primer, zbog grabulje i prstiju koji se kreću u praznom hodu – **opasnost od povreda!**

Ne dozvolite da na grabulje i prste dospu strana tela – strana tela mogu biti odbačena, a grabulje i prsti mogu biti oštećeni.

Grabulje, njihove prste i telo uređaja kontrolišite redovno i u kratkim intervalima, a kod osetnih promena odmah:

- ugasite motor, držite uređaj sigurno
- proveriti stanje i čvrsto naleganje, pazite na naprsline

- oštećene delove zamenite odmah – čak i kod neznatnih naprslina debljine dlake
- kod zamene prstiju, odnosno grabulje sa prstima, ugasite motor i izvucite utikač svećice – **opasnost od povreda!**

Oštećene ili naprsle grabulje i prste nemojte koristiti dalje niti popravljati!

Vibracije

Duža upotreba uređaja može dovesti do smetnji u cirkulaciji krvi u rukama, prouzrokovanih vibracijama ("bolest belih prstiju").

Ne može se utvrditi opštevažeće vreme korišćenja, jer ono zavisi od više faktora koji na to utiču.

Vreme upotrebe se može produžiti na sledeći način:

- zaštitom za ruke (tope rukavice)
- pauzama

Vreme upotrebe se skraćuje kroz:

- posebnu ličnu sklonost ka lošoj cirkulaciji (simptomi: često hladni prsti, trnci)
- niske spoljne temperature
- snage pritiskanja držača (čvrsto držanje sprečava cirkulaciju krvi)

Kod redovne, duže upotrebe uređaja i kod ponovljene pojave karakterističnih simptoma (na pr. trnjenje u prstima), preporučuje se medicinsko ispitivanje.

Održavanje i popravke

Redovno održavajte motorni uređaj. Izvršavajte samo radove na održavanju i popravke koje su opisane u uputstvu za upotrebu. Sve ostale radove prepustite specijalizovanom prodavcu.

STIHL preporučuje da radove na održavanju i popravke prepustite samo specijalizovanom prodavcu STIHL. Specijalizovanim prodavcima STIHL se redovno nude kursevi i pružaju im se tehničke informacije.

Koristite samo rezervne delove visokog kvaliteta. U suprotnom može nastati opasnost od nezgoda ili oštećenja na uređaju. Za pitanja o tome obratite se specijalizovanom prodavcu.

STIHL preporučuje korišćenje originalnih delova STIHL. Njihove osobine su optimalno prilagođene uređaju i zahtevima korisnika.

Radi popravke, održavanja i čišćenja, uvek **ugasite motor – opasnost od povreda!** – Izuzetak: Podešavanje karburatora i praznog hoda.

Pokrećite motor mehanizmom za startovanje i sa skinutim utikačem svećice ili sa odvijenom svećicom samo kada kombinovani preklopnik / prekidač za zaustavljanje stoji na **STOP** odn. **0** – **opasnost od požara** zbog varnica izvan cilindra.

Nemojte održavati niti čuvati motorni uređaj u blizini otvorene vatre – zbog goriva **opasnost od požara!**

Redovno proveravajte zaptivenost čepa rezervoara.

Koristite samo besprekornu svećicu, koju je dopustio STIHL – vidite u poglavlju "Tehnički podaci".

Proverite kabl paljenja (besprekorna izolacija, čvrst priključak).

Proverite besprekorno stanje prigušivača buke.

Nemojte raditi sa neispravnim prigušivačem buke ili bez njega – **opasnost od požara! – oštećenje sluha!**

Nemojte dodirivati vrela prigušivač buke – **opasnost od opekotina!**

Stanje antivibracionih elemenata utiče na prigušivanje vibracija – redovno kontrolišite antivibracione elemente.

Primena

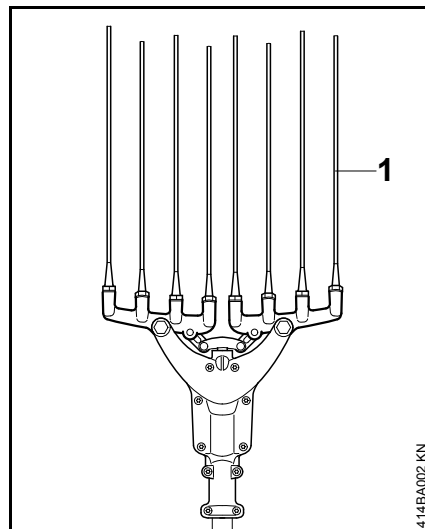

Ovaj uređaj se koristi za berbu orašastih plodova i voća.

Uticaji zrelosti, sorte i veličine voća ili orašastih plodova određuju da li je uređaj pogodan za berbu. U zavisnosti od navedenih uticaja menja se i učinkovitost specijalnog berača.

Ovaj uređaj nije pogodan za berbu stonog voća.

UPOZORENJE

Uvek koristite uređaj sa svim i sa celim prstima (1). Rad s polomljenim i/ili nedostajućim prstima (1) može da dovede do povećanog opterećenja opslužioaca zbog vibracija – pogledajte pod "Vibracije".

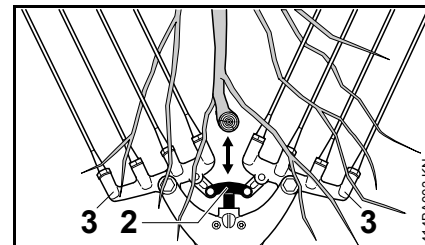

UPUTSTVO

Glava viljuške (2) u pogonu izvodi brze pokrete – zato se neoštećuju grane! Nemojte priklještivati grane između grabulja (3)!

Radna tehnika

Radi uspešne berbe i dobre učinkovitosti specijalag berača koristite sledeću radnu tehniku:

- dajte gas i pročešljajte grane grabuljama. Optimalna brzina pokretanja grabulja podešava se preko ručice za gas
- dajte gas dok se grabulje nalaze u granju
- nemojte davati gas dok se grabulje ne nalaze u granju
- namestite grabulje na sledeće mesto za trešenje
- ovaj postupak ponavljajte

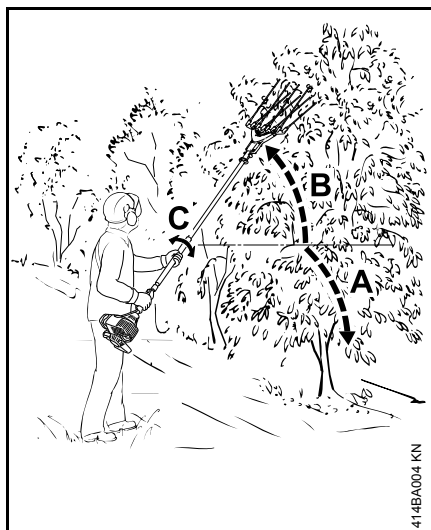

414BA004 KN

- obratite pažnju na veličinu i pravac rasta drveta i grana, i pritom:
 - donji deo (A) pročešljajte odozgo prema dole, ovo takođe važi i za grane koje vise u spoljnoj oblasti drveta
 - gornje područje (B) pročešljajte odozdo prema gore
 - pročešljajte drvo od stabla u pravcu vrhova grana
- prilikom pročešljavanja uređaj po potrebi malo zaokrenite (C) oko ose uređaja
- obradite **celo** drvo, takođe i ako ima samo malo voća
- ne zadržavajte se previše dugo na istom mestu, da biste sprečili nepotrebno oštećenje lišća i grana
- ugasite motor pre nego što odložite uređaj

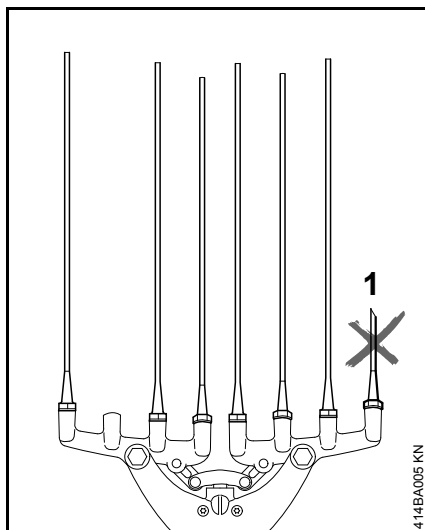

414BA005 KN

UPUTSTVO

Upotreba uređaja sa polomljenim i/ili nedostajućim prstima (1) može da dovede do oštećenja, odnosno preopterećenja delova prenosnog mehanizma. Stoga nemojte koristiti uređaj sa polomljenim i/ili nedostajućim prstima.

Osim toga, upotreba uređaja sa polomljenim i/ili nedostajućim prstima dovodi do smanjenja učinkovitosti uređaja.

- oštećene prste zamenite novim prstima – pogledajte u poglavlju "Provera i održavanje od strane korisnika"

Kompletiranje uređaja

Montaža prenosnog mehanizma

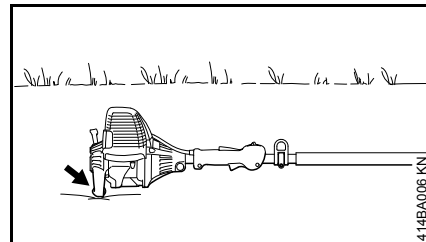

414BA006 KN

- uređaj s osloncem (strelica) na motoru spustite na tlo

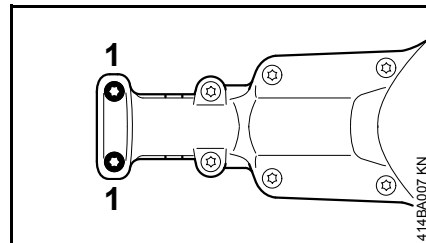

414BA007 KN

- stezne zavrtnje (1) na prenosnom mehanizmu otpustite – nemojte ih odvijati

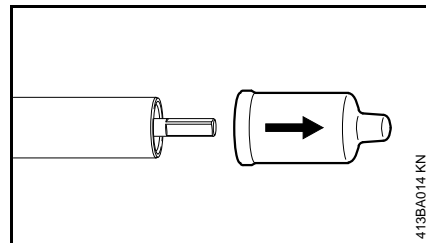

413BA014 KN

- zaštitnu kapu na kraju tela uređaja izvucite

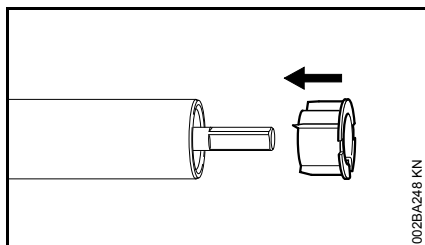

002BA248 KN

Prilikom izvlačenja kape može doći i do izvlačenja čepa iz tela uređaja; u tom slučaju, ponovo gurnite čep u telo uređaja do graničnika.

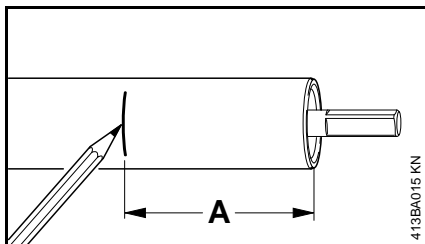

413BA015 KN

- oznaku postavite na rastojanju (A) od 40 mm na telo uređaja (olovkom ili flomasterom)

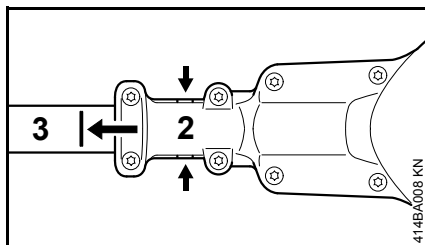

414BA008 KN

- prenosni mehanizam (2) gurnite na telo (3) do graničnika – pritom okrećite prenosni mehanizam levo-desno, tako da kućište dođe do oznake na telu uređaja ili je pokrije

Još jedan način provere: kada telo uređaja sasvim pokrije stezni preoz prenosnog mehanizma (kratke strelice), onda je telo ispravno namešteno.

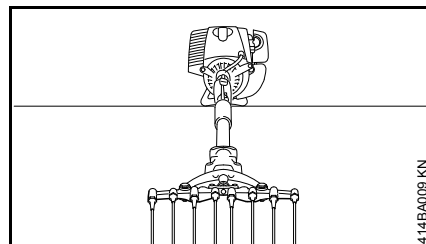

414BA009 KN

- prenosni mehanizam usmerite paralelno sa osloncem na motoru, odnosno paralelno sa tlom
- zategnite stezne zavrtnje na prenosnom mehanizmu

Montaža prstiju

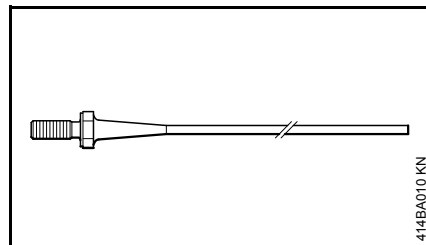

414BA010 KN

U isporučenom kompletu sa uređajem nalaze se 10 prstiju. Od njih montirajte 8 prstiju, a ostale prste čuvajte za održavanje grabulje; pogledajte "Provera i održavanje od strane korisnika"

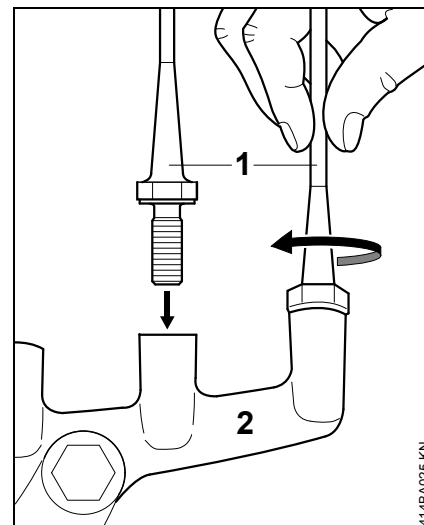

414BA025 KN

- prste (1) zašrafite rukom do graničnika u prihvate obe grabulje (2) – obe grabulje u potpunosti opremite!
- prste zategnite rukom

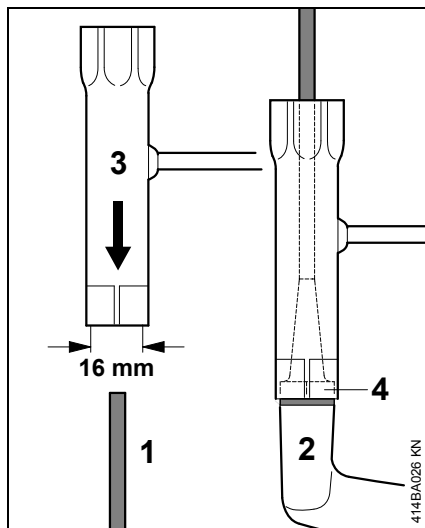

- kombinovani ključ (3) namestite na šestougaonik (4) prsta (1) i zavijte do naleganja

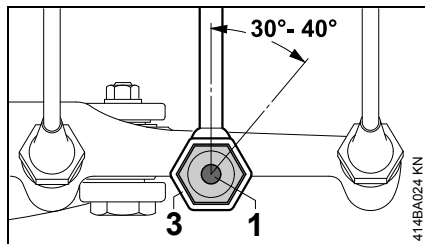

- radi zatezanja okrenite prst (1) za još 30° do 40° kombinovanim ključem (3)
- ponovo izvucite kombinovani ključ sa prsta

Gorivo

Za pogon motora mora da se koristi mešavina benzina i motornog ulja.

! UPOZORENJE

Izbegavajte direktan kontakt goriva sa kožom i udisanje benzinskih isparenja.

STIHL MotoMix

STIHL preporučuje upotrebu STIHL MotoMix-a. Ova gotova mešavina goriva ne sadrži benzol ni olovo, odlikuje se visokim oktanskim brojem i uvek nudi pravi odnos mešavine.

Radi postizanja najdužeg radnog veka motora, STIHL MotoMix je mešavina koja sadrži motorno ulje za dvotaktne motore STIHL HP Ultra.

MotoMix nije dostupan na svim tržištima.

Mešanje goriva

⚙️ UPUTSTVO

Neodgovarajuće radne materije ili odnos mešavine koji odstupa od propisa mogu dovesti do ozbiljnih oštećenja na pogonskom mehanizmu. Benzin ili motorno ulje lošijeg kvaliteta mogu oštetiti motor, zaptivne prstenove (karike), vodove i rezervoar goriva.

Benzin

Koristite samo **kvalitetan benzin** s oktanskim brojem od najmanje 90 ROZ – bezolovni ili sa olovom.

Benzin s udelom alkohola preko 10% može izazvati smetnje u radu motora sa ručno podesivim karburatorima i stoga se ne treba koristiti za rad takvih motora.

Motori sa sistemom M-Tronic postižu punu snagu sa benzinom s udelom alkohola do 25% (E25).

Motorno ulje

Ukoliko gorivo mešate sami, sme da se koristi samo ulje za dvotaktne motore STIHL ili drugo motorno ulje visokih performansi klase JASO FB, JASO FC, JASO FD, ISO-L-EGB, ISO-L-EGC ili ISO-L-EGD.

STIHL preporučuje upotrebu ulja za dvotaktne motore STIHL HP Ultra ili drugo motorno ulje visokih performansi i istog kvaliteta, da bi se održale granične vrednosti emisije izduvnih gasova u toku radnog veka mašine.

Odnos mešavine

kod motornog ulja za dvotaktne motore STIHL 1:50; 1:50 = 1 deo ulja + 50 delova benzina

Primeri

Količina benzina	Dvotaktno ulje STIHL 1:50	
Litara	Litara	(ml)
1	0,02	(20)
5	0,10	(100)
10	0,20	(200)
15	0,30	(300)
20	0,40	(400)
25	0,50	(500)

- u kanister dozvoljen za gorivo prvo sipajte motorno ulje, a zatim benzin i temeljno promešajte

Čuvanje mešavine goriva

Skladištenje samo u rezervoarima dozvoljenim za gorivo, na sigurnom, suvom i hladnom mestu, zaštićenom od svetlosti i sunca.

Mešavina goriva stari – mešajte samo količinu potrebnu za nekoliko nedelja. Mešavinu goriva ne skladištite duže od 30 dana. Pod dejstvom svetla, sunca, niskih ili visokih temperatura, mešavina goriva brže postaje neupotrebljiva.

Međutim, STIHL MotoMix može biti skladišten bez problema i do 2 godine.

- pre sipanja u rezervoar, snažno protresite kanistar sa mešavinom goriva

! UPOZORENJE

U kanisteru može nastati pritisak – otvarajte oprezno.

- s vremena na vreme, temeljno očistite rezervoar i kanister za gorivo

Preostalo gorivo i tečnost koja je upotrebljena za čišćenje zbrinite prema propisima tako da ne ugrožavaju životnu sredinu!

Sipanje goriva

Čep rezervoara za gorivo

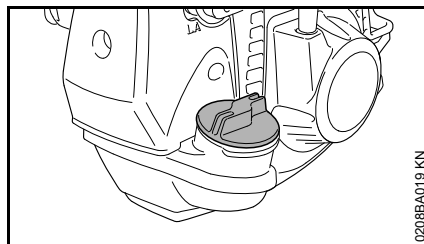

! UPOZORENJE

Kod sipanja goriva na neravnim terenima uvek se pobrinite da čep rezervoara bude vodoravan.

- na ravnim terenima uređaj namestite tako da čep bude okrenut prema gore
- pre sipanja goriva očistite čep i okolinu, tako da prljavština ne pada u rezervoar za gorivo

Otvaranje čepa rezervoara

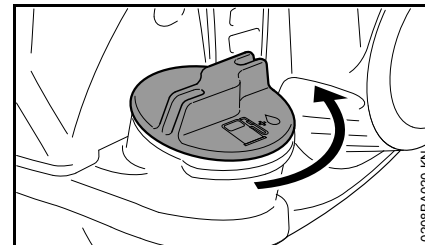

- okrećite čep na levo sve dok ne bude moguće njegovo skidanje sa otvora rezervoara
- skinite čep rezervoara

Sipanje goriva

Nemojte prosipati gorivo i ne punitite rezervoar do vrha.

STIHL preporučuje Sistem za sipanje goriva STIHL (poseban pribor).

- sipajte gorivo

Zatvaranje čepa rezervoara

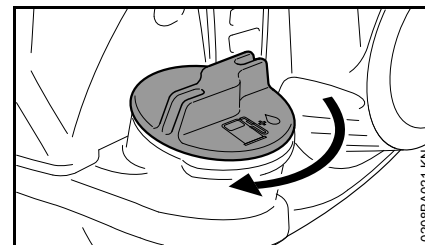

- postavite čep
- zavijte čep na desno do graničnika i zategnite ga rukom što je moguće čvršće

Postavljanje kaiša za nošenje

Izvedba kaiša za nošenje zavisi od tržišta.

Kaiš za jedno rame

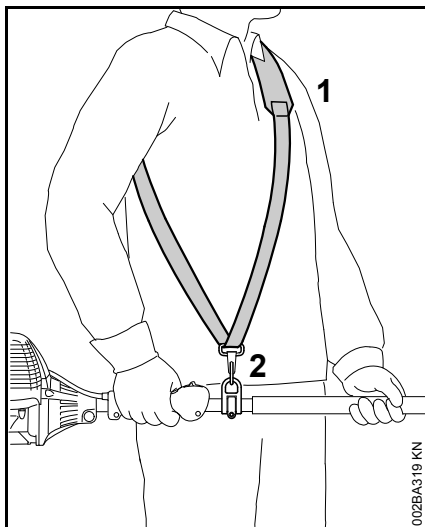

- namestite kaiš za jedno rame (1)
- dužinu kaiša podesite tako da karabinska kuka (2) bude ispod desnog kuka otprilike za širinu šake

Vešanje uređaja na kaiš za nošenje

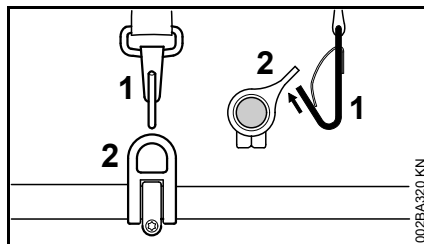

- karabinsku kuku (1) zakačite za ušicu za nošenje (2) na telu uređaja

Skidanje uređaja sa kaiša za nošenje

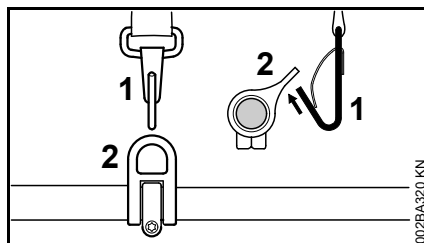

- pritisnite jezičak na karabinskoj kuki (1) i izvucite ušicu za nošenje (2) iz kuke

Sistem za nošenje na leđima

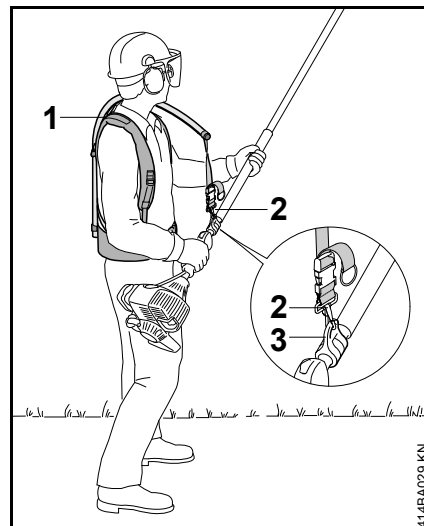

Sistem za nošenje na leđima ravnomerno raspoređuje težinu na ramena, leđa i struk.

- sistem za nošenje na leđima (1) postavite i podesite – prema opisu u isporučenom priloženom listu
- motorni uređaj sa upaljenim motorom okačite na sistem za nošenje na leđima; karabinsku kuku (2) zakačite za ušicu za nošenje (3) na telu uređaja

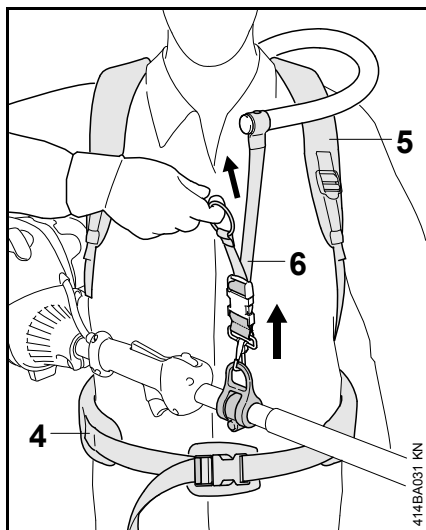

- podesite kaiš za kukove (4), oba kaiša za ramena (5) i kaiš za nošenje (6)

Startovanje / gašenje motora

Komandni elementi

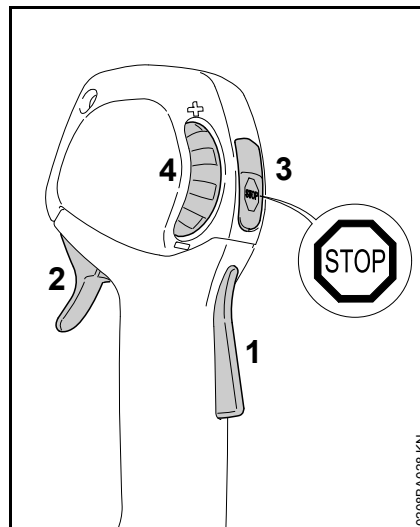

- 1 Blokada ručice gasa
- 2 Ručica gasa
- 3 Taster za zaustavljanje – sa položajima za **rad** i **stop**. Da biste isključili paljenje, pritisnite taster za zaustavljanje (⊖) – pogledajte "Funkcija tastera za zaustavljanje i paljenje"
- 4 Točkić za podešavanje – za ograničenje kretanja ručice gasa – pogledajte "Funkcija točkića za podešavanje"

Funkcija tastera za zaustavljanje i paljenje

Nepritisnut taster za zaustavljanje nalazi se u položaju za **rad**: Paljenje je uključeno – motor je spreman za start i može da se pokrene. Paljenje se isključuje aktiviranjem tastera za zaustavljanje. Posle zaustavljanja motora, paljenje se automatski ponovo uključuje.

Funkcija točkića za podešavanje

Točkićem za podešavanje vrši se kontinualno ograničenje kretanja ručice gasa:

- točkić za podešavanje okrenite do graničnika prema – ograničenje za prazan hod
- točkić za podešavanje okrenite do graničnika prema + ograničenje za pun gas
- ograničenje može da se prekorači jakim pritiskom na ručicu gasa – time se ne ukida podešenost ograničenja

Startovanje motora

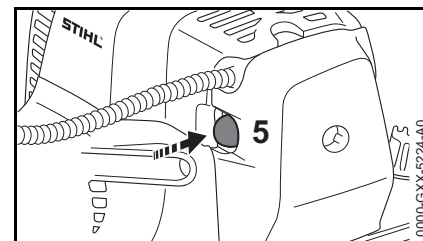

- mehur (5) ručne pumpe za gorivo pritisnite najmanje 5 puta – takođe i ako je mehur napunjen gorivom

Hladan motor (hladan start)

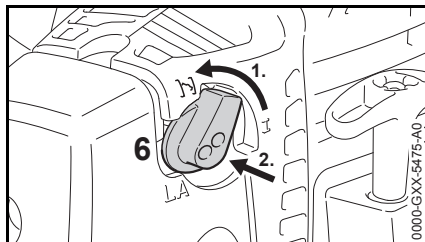

- obrtno dugme za startni gas (6) okrenite i zatim pritisnite na **I**

Koristite ovaj položaj takođe i ako je motor već radio, ali je još hladan.

- točkić za podešavanje okrenite prema + do graničnika

Topao motor (topli start)

- obrtno dugme za startni gas (6) ostaje u položaju **I**

Pokretanje

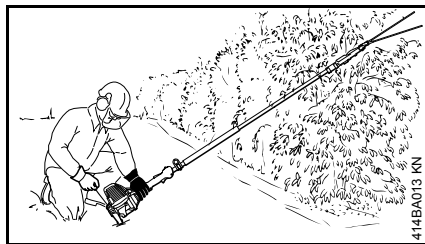

- motor položite na tlo tako da bude stabilan: Oslonac namestite na tlo, a pogonski mehanizam na neku višu podlogu – npr. na veće uzvišenje tla – ili namestite telo uređaja na neku račvu grane – grabulje i prsti ne smeju dodirivati tlo niti bilo kakve predmete

Druga mogućnost:

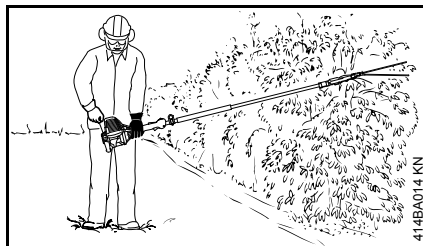

- motornu jedinicu obuhvatite čvrsto levom rukom na kućištu ventilatora – palac se nalazi ispod kućišta ventilatora – namestite telo uređaja na neku račvu grane – grabulje i prsti ne smeju dodirivati tlo niti bilo kakve predmete

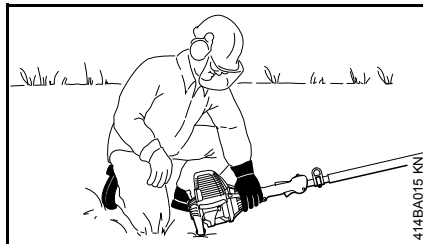

- zauzmite siguran položaj
- kod startovanja "iz kolena" uređaj pritisnite levom rukom čvrsto na tlo – palac ispod kućišta ventilatora

⚙️ UPUTSTVO

Nemojte gaziti telo uređaja niti klečati na njemu – telo uređaja može da ostane trajno iskrivljeno – posledica su oštećenja na telu uređaja.

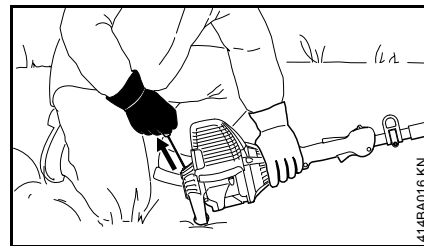

- ručicu startera izvučite desnom rukom polako i ravnomerno

⚙️ UPUTSTVO

Ne izvlačite uže do kraja – **opasnost od kidanja!**

- ne puštajte brzo ručicu startera – vratite je u suprotnom pravcu od pravca izvlačenja, da bi uže startera moglo da se pravilno namota
- pokrećite dalje, dok motor proradi

Čim motor proradi

Na temperaturi ispod + 10 °C

Zagrevajte uređaj najmanje 10 sekundi u položaju **I**.

Na temperaturi iznad + 10 °C

Zagrevajte uređaj otprilike 5 sekundi u položaju **I**.

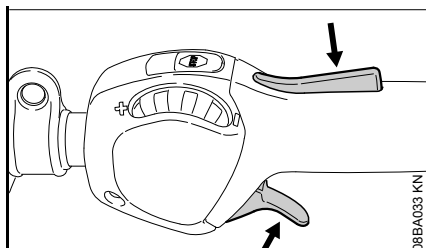

- pritisnite blokadu ručice gasa i dodajte gas – obrtno dugme za startni gas skače u položaj za rad **I**

Posle **hladnog starta** zagrejte motor uz nekoliko poteza gasa.

! UPOZORENJE

Kod ispravno podešenog karburatora, radni alat se u praznom hodu motora ne sme kretati!

Uređaj je spreman za rad.

Gašenje motora

- pritisnite taster za zaustavljanje – motor se zaustavlja – pustite taster za zaustavljanje – taster za zaustavljanje se vraća nazad sistemom opruge

Dalje instrukcije za startovanje

Motor se gasi u položaju za hladan start **I.**

- pritisnite blokadu ručice gasa i dodajte gas – obrtno dugme za startni gas skače u položaj za rad **I**
- pokrećite dalje u položaju **I** dok motor ne proradi

Motor koji radi u položaju za hladan start **I se zatim gasi pri ubrzavanju.**

- pokrećite dalje u položaju za hladan start **I** dok motor ne proradi

Motor ne pali

- proverite da li su ispravno podešeni svi komandni elementi
- proverite da li ima goriva u rezervoaru i po potrebi sipajte gorivo
- proverite da li je utikač svećice dobro namešten
- ponovite postupak startovanja

Rezervoar je radom ispražnjen do kraja

- posle sipanja goriva pritisnite mehur ručne pumpe za gorivo najmanje 5 puta – takođe i ako je mehur napunjen gorivom
- u zavisnosti od temperature motora, namestite obrtno dugme za startni gas
- iznova startujte motor

Radne napomene

U prvo vreme rada

Fabrički nov uređaj, do trećeg punjenja rezervoara nemojte pogoniti sa visokim brojem obrtaja bez opterećenja, da bi se u fazi razrađivanja motora izbegla dodatna opterećenja. Za vreme faze razrađivanja se pokretni delovi moraju međusobno prilagoditi – u pogonskom mehanizmu nastaje visoki otpor trenja. Motor dostiže svoju maksimalnu snagu posle vremena rada od 5 do 15 punjenja rezervoara.

Za vreme rada

Posle dužeg rada pod punim opterećenjem, pustite motor da radi u praznom hodu još kratko vreme, dok veća toplota ne bude odvedena strujom hladnog vazduha, tako da konstrukcioni delovi na pogonskom mehanizmu (mehanizam za paljenje, karburator) ne budu ekstremno opterećeni akumuliranjem toplote.

Posle rada

Kod kratkotrajnog mirovanja: pustite motor da se ohladi. Do sledeće upotrebe čuvajte uređaj sa praznim rezervoarom za gorivo na suvom mestu, ne u blizini izvora plamena. Kod dužeg mirovanja – vidite poglavlje "Čuvanje uređaja"

Zamena filtera za vazduh

Nemojte demontirati poklopac filtera niti menjati filter za vazduh, sve dok se ne pojavi osetan gubitak snage.

Ako snaga motora osetno opadne

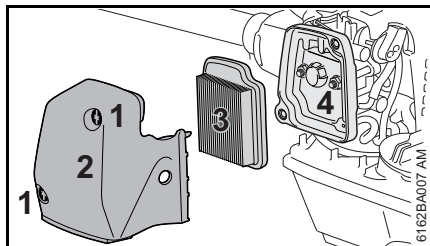

- obrtno dugme startnog gasa postavite na **I**
- odvijte zavrtnje (1)
- skinite poklopac filtera (2)
- očistite okolinu filtera od grube prljavštine
- skinite filter (3)
- zamenite zaprljani ili oštećeni filter
- oštećene delove zamenite
- novi filter namestite u kućište filtera (4)
- postavite poklopac filtera
- zavijte i zategnite zavrtnje

Podešavanje karburatora

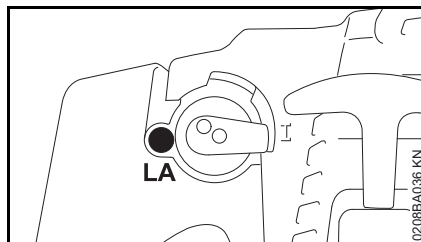

Karburator uređaja je fabrički podešen tako, da motor u svim radnim stanjima dobija optimalnu mešavinu goriva i vazduha.

Podešavanje broja obrtaja u praznom hodu

Motor se gasi u praznom hodu

- zavrtnj za minimalni otvor leptira (LA) polako okrećite na desno sve dok motor ne proradi ravnomerno

Radni alat se kreće u praznom hodu

- zavrtnj za minimalni otvor leptira (LA) polako okrećite na levo sve dok radni alat ne prestane da se kreće

Svećica

- kod nedovoljne snage motora, lošeg startovanja ili smetnji u praznom hodu, prvo proverite svećicu
- posle oko 100 radnih časova zamenite svećicu – kod jako izgorelih elektroda i ranije – koristite samo svećice koje je dozvolio STIHL, sa prigušivanjem radio smetnji – pogledajte poglavlje "Tehnički podaci"

Demontaža svećice

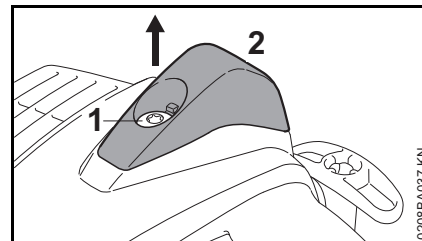

- zavrtnj (1) u kapi (2) okrećite tako da se kapa oslobodi
- kapu odložite

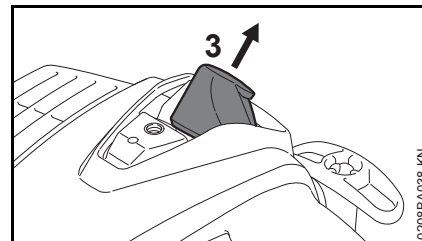

- izvucite utikač svećice (3)
- odvijte svećicu

Provera svećice

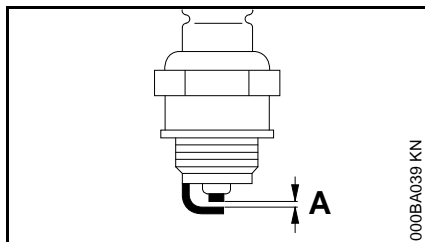

- prijavu svećicu očistite
- proverite odstojanje elektroda (A) i po potrebi ga podesite, vrednost odstojanja – pogledajte pod "Tehnički podaci"
- odstranite uzroke zaprljanosti svećice

Mogući uzroci su:

- previše motornog ulja u gorivu
- zaprljani filter za vazduh
- nepovoljni radni uslovi

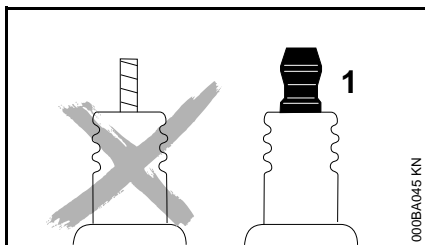

! UPOZORENJE

Ako priključna navrtka (1) nije zategnuta ili nedostaje, moguća je pojava iskrenja. Rad u lakozapaljivoj ili eksplozivnoj sredini može da izazove požare i

eksplozije. Osobe mogu biti teško povređene, a moguće su i materijalne štete.

- koristite svećice sa zaštitom od radio smetnji i sa zategnutom priključnom navrtkom

Montaža svećice

- svećicu zavijte i zategnite
- utikač svećice pritisnite **čvrsto** na svećicu

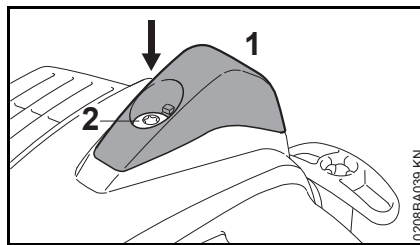

- kapu (1) namestite, zavrtanj (2) zavijte i zategnite

Način rada motora

Ako je rad motora nezadovoljavajući i pored održavanja filtera za vazduh i ispravne podešenosti karburatora i sajle gasa, moguće je da se razlog nalazi u prigušivaču buke.

Neka specijalizovani prodavac proveri zaprljanost (ugljenisanost) prigušivača buke!

STIHL preporučuje da radove na održavanju i popravkama prepustite samo specijalizovanom prodavcu STIHL.

Čuvanje uređaja

Kod radnih pauza dužih od oko 3 meseca

- ispraznite i očistite rezervoar za gorivo na dobro provetrenom mestu
- propisno zbrinite gorivo, tako da ne ugrožava životnu okolinu
- karburator ispraznite radom – inače se mogu slepiti membrane u karburatoru
- grabulje i prste očistite i proverite moguća oštećenja
- temeljno očistite uređaj, posebno rebra cilindra i filter za vazduh
- čuvajte uređaj na suvom i sigurnom mestu. Zaštite uređaj od neovlašćene upotrebe (npr. deca)

Provera i održavanje od strane korisnika

Podešavanje sajle gasa

Sajlu gasa podešavajte samo kod kompletno sastavljenog uređaja. Komandna ručica mora da se nalazi u položaju za rad.

Ukoliko radovi na podešavanju čiji opis sledi budu bezuspešni, dajte uređaj na popravku specijalizovanom prodavcu. STIHL preporučuje specijalizovanog prodavca firme STIHL.

Provera podešenosti sajle gasa

Simptomi greške: uređaj povećava broj obrtaja kada je pritisnuta **samo** ručica gasa.

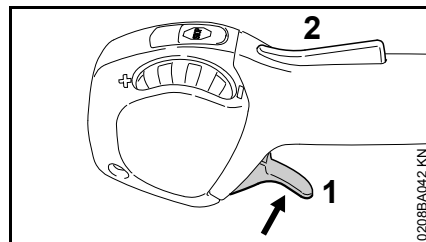

- startujte motor
- pritisnite ručicu za gas (1) – pritom **nemojte** aktivirati blokadu ručice gasa (2)

Ako pritom dođe do povećanja broja obrtaja motora ili ako se radni alat kreće, onda je neophodno podešavanje sajle gasa.

- ugase motor

Podešavanje sajle gasa

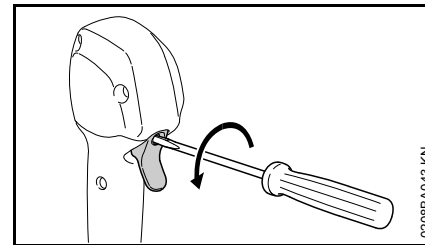

- ručicu gasa (1) i blokadu ručice gasa (2) pritisnite do graničnika i zadržite ih tako

Pritiskajte lako, samo da se ručica drži na graničniku.

- zavrtnanj u ručici za gas okrenite na levo 1/2 obrtaja
- otpustite ručicu gasa i blokadu ručice gasa
- startujte motor i proverite podešenost
- ugase motor i po potrebi ponovite podešavanje

Zamena prstiju

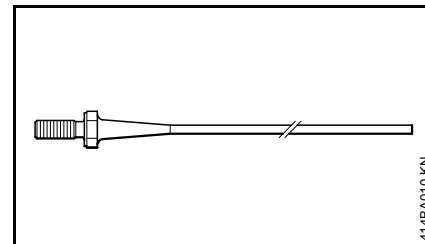

U isporučenom kompletu sa uređajem nalazi se 10 prstiju, od kojih su 2 prsta predviđeni za održavanje uređaja. Za dalje radove na održavanju može da se

isporuča još jedan "Komplet prstiju" sa 4 prsta – broj dela možete videti u poglavlju "Poseban pribor".

- polomljene, veoma pohabane i nedostajuće prste odmah zamenite novim

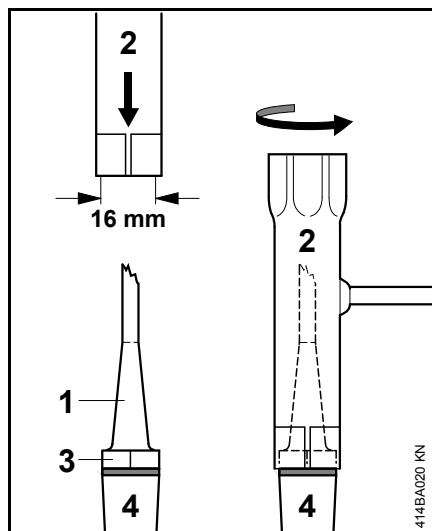

- kombinovani ključ (2) namestite na šestougaonik (3) na prstu (1)
- kombinovanim ključem otpustite prst
- odvijte prst iz grabulje (4)

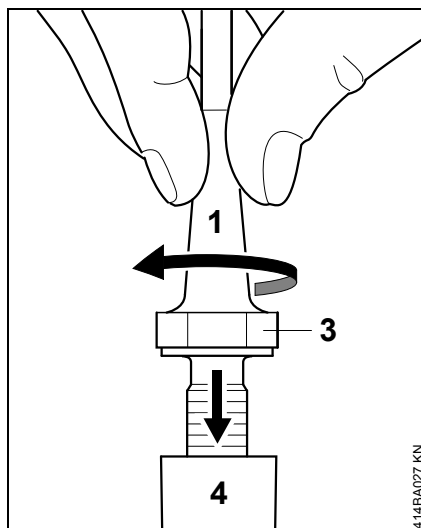

- prst (1) zavijte rukom što je moguće više u prihvat grabulje (4)
- kombinovani ključ (2) namestite na šestougaonik (3) prsta (1) i zavijte do naleganja

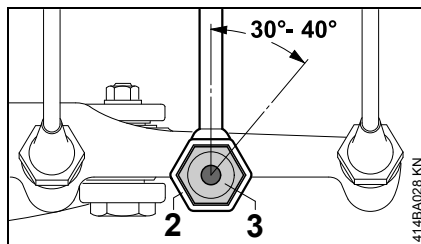

- radi zatezanja okrenite prst za još 30° do 40° kombinovanim ključem (2)

Nameštanje zaštitnog creva na prste

Ukoliko za prste treba da se koristi komplet zaštitnih creva, koji je dostupan kao poseban pribor – broj dela možete videti u poglavlju "Poseban pribor" – isti treba da bude namešten pre montaže prstiju.

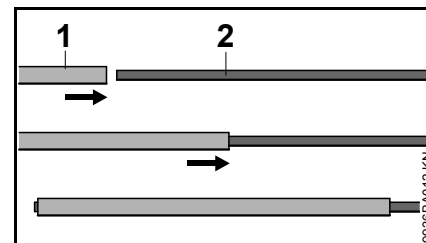

- crevo (1) namestite na kraj prsta i malo ga navucite na prst (2)
- čeonom stranom na kraju navoja namestite prst (1) na neku podlogu i navucite crevo (2) na prst (1) sa nekoliko pokreta rukom
- crevo (2) navucite na prst (1) tako da krajevi creva (2) i prsta (1) imaju otprilike istu dužinu

Ukoliko se prilikom navlačenja zaštitnih creva jave problemi, obratite se specijalizovanom prodavcu. STIHL preporučuje specijalizovanog prodavca firme STIHL.

Provera i održavanje kod specijalizovanog prodavca

Radovi na održavanju

STIHL preporučuje da radove na održavanju i popravkama prepustite samo specijalizovanom prodavcu firme STIHL.

Usisna glava za gorivo u rezervoaru

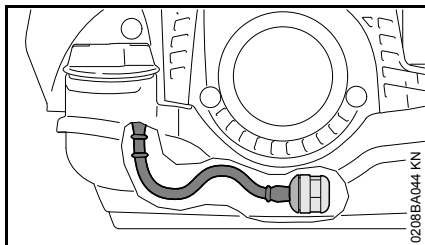

- usisnu glavu u rezervoaru za gorivo kontrolišite svake godine i po potrebi dajte na zamenu

Usisna glava treba da se nalazi u rezervoaru na mestu označenom na ilustraciji.

Antivibracioni element

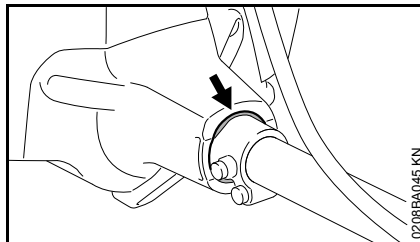

Između motorne jedinice i tela uređaja ugrađen je gumeni element za prigušivanje vibracija. Dajte na proveru u slučaju pohabanosti ili osetnog povećanja vibracija.

Napomene za održavanje i negu

Podaci se odnose na normalne uslove primene. Kod otežanih uslova (puno prašine itd.) i dužih svakodnevnih radnih vremena, odgovarajuće skratite navedene intervale.		pre početka rada	posle obavljenog rada, odn. svakodnevno	posle svakog punjenja rezervoara	nedeljno	mesečno	godišnje	kod smetnji	kod oštećenja	po potrebi
Kompletna mašina	vizuelna provera (stanje bezbedno za upotrebu, zaptivenost)	X		X						
	čišćenje		X							
	zamena oštećenih delova	X								
Komandna ručica	provera funkcionalnosti	X		X						
Filter za vazduh	vizuelna provera					X		X		
	zamena ¹⁾								X	
Rezervoar za gorivo	čišćenje					X		X		X
Ručna pumpa za gorivo (ako postoji)	provera	X								
	remont kod specijalizovanog prodavca ²⁾								X	
Usisna glava u rezervoaru za gorivo	provera ²⁾							X		
	zamena ²⁾						X		X	X
Karburator	provera praznog hoda, radni alat se ne sme kretati	X		X						
	podešavanje praznog hoda									X
Svećica	podešavanje odstojanja elektroda							X		
	zamena na svakih 100 radnih sati									
Usisni otvor vazdušnog hlađenja	vizuelna provera		X							
	čišćenje									X
Rebra cilindra	čišćenje ²⁾						X			
Dostupni zavrtnji i navrtke (osim zavrtnja za podešavanje)	dotezanje									X
Antivibracioni elementi	vizuelna provera ³⁾	X						X		X
	zamena ²⁾								X	

Podaci se odnose na normalne uslove primene. Kod otežanih uslova (puno prašine itd.) i dužih svakodnevnih radnih vremena, odgovarajuće skratite navedene intervale.		pre početka rada	posle obavljenog rada, odn. svakodnevno	posle svakog punjenja rezervoara	nedeljno	mesečno	godišnje	kod smetnji	kod oštećenja	po potrebi
Prsti	vizuelna provera	X		X						
	zamena								X	
	provera čvrstog naleganja	X		X						
Sigurnosna nalepnica	zamena								X	

- 1) samo ako snaga motora osetno popusti
- 2) STIHL preporučuje specijalizovane prodavce firme STIHL
- 3) pogledajte u poglavlju "Provera i održavanje kod specijalizovanog prodavca", odeljak "Antivibracioni elementi"

Svesti habanje na minimum i izbeći oštećenja

Pridržavanje odrednica ovog uputstva za upotrebu sprečava prekomerno habanje i oštećenja na utređaju.

Upotreba, održavanje i skladištenje uređaja moraju se sprovoditi tako brižno, kao što je opisano u ovom uputstvu za upotrebu.

Za sva oštećenja koja su prouzrokovana nepridržavanjem sigurnosnih napomena, kao i napomena za opsluživanje i održavanje, odgovoran je sam korisnik. Ovo posebno važi za:

- promene na proizvodu koje nije odobrio STIHL
- upotrebu alata ili pribora, koji nisu dopušteni za uređaj, nisu pogodni ili su lošeg kvaliteta
- nenamensku upotrebu uređaja
- upotrebu uređaja kod sportskih ili takmičarskih priredbi
- posledične štete zbog daljeg korišćenja uređaja sa neispravnim sastavnim delovima

Radovi na održavanju

Svi radovi navedeni u poglavlju "Napomene za održavanje i negu" moraju se redovno sprovoditi. Ukoliko sam korisnik ne može sprovesti ove radove na održavanju, treba ih naložiti specijalizovanom prodavcu.

STIHL preporučuje da radove na održavanju i popravkama prepustite samo specijalizovanom prodavcu

STIHL. Specijalizovanim prodavcima STIHL se redovno nude kursevi i pružaju im se tehničke informacije.

Ako se ovi radovi propuste ili nestručno izvedu, mogu nastati oštećenja za koje je odgovoran sam korisnik. Tu spadaju između ostalog:

- oštećenja na pogonskom mehanizmu, kao posledica nepravovremenog ili nedovoljno sprovedenog održavanja (na pr. filteri za vazduh i gorivo), pogrešnog podešavanja karburatora ili nedovoljnog čišćenja sistema za hlađenje (usisni prorezi, rebra cilindra)
- oštećenja od korozije i druge posledične štete zbog neprikladnog skladištenja
- oštećenja na uređaju kao posledica upotrebe rezervnih delova lošeg kvaliteta

Potrošni delovi

Neki delovi motornog uređaja podležu normalnom habanju i pored namenske upotrebe i moraju se prema načinu i trajanju korišćenja pravovremeno zameniti. Između ostalog, tu spadaju:

- grabulje i prsti
- pogonski i pričvrtni delovi za grabulje i prste
- spojnica
- filteri (za vazduh i gorivo)
- mehanizam za pokretanje

- svećica
- prigušni elementi antivibracionog sistema

Važni sastavni delovi

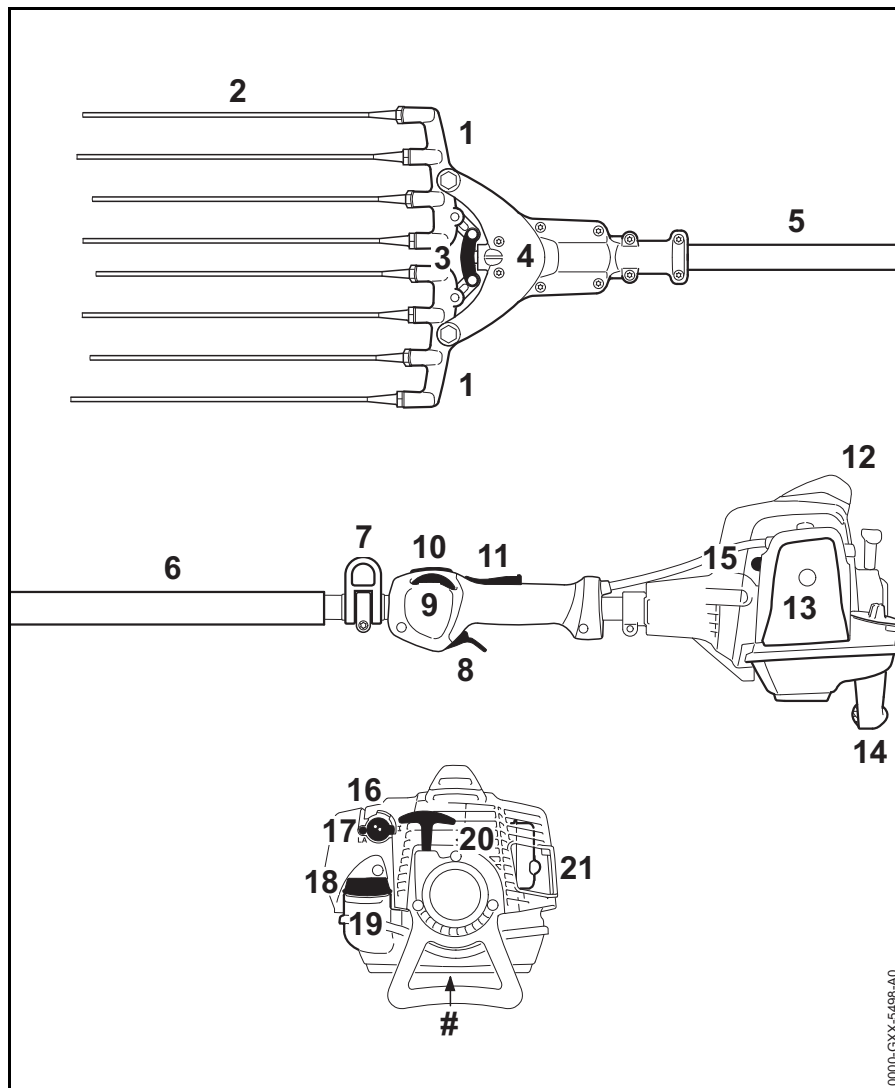

- 1 Grabulje
- 2 Prsti
- 3 Glava viljuške
- 4 Prenosni mehanizam
- 5 Telo
- 6 Prihvatno crevo
- 7 Ušica za nošenje
- 8 Ručica gasa
- 9 Točkić za podešavanje
- 10 Taster za zaustavljanje
- 11 Blokada ručice gasa
- 12 Utikač svećice
- 13 Poklopac filtera za vazduh
- 14 Oslonac uređaja
- 15 Ručna pumpa za gorivo
- 16 Obrtno dugme za startni gas
- 17 Zavrtnaj za podešavanje karburatora
- 18 Čep rezervoara
- 19 Rezervoar za gorivo
- 20 Ručica startera
- 21 Prigušivač buke
- # Broj mašine

0000-CXX-5498-JA0

Tehnički podaci

Pogonski mehanizam

Jednocilindarski dvotaktni motor	
Radna zapremina:	24,1 cm ³
Unutrašnji prečnik cilindra:	35 mm
Radni hod klipa:	25 mm
Snaga prema ISO 8893:	0,9 kW (1,2 KS) pri 8500 1/min
Broj obrtaja u praznom hodu:	2800 1/min
Broj obrtaja ograničenja (nazivna vrednost):	9800 1/min

Sistem za paljenje

Elektronski upravljani magnetni upaljač	
Svećica (sa odstranjenim radio smetnjama):	NGK CMR6H
Odstojanje elektroda:	0,5 mm

Prenosni mehanizam

Prenos:	11:1
Kretanje glave viljuške:	20 mm
Potezi u minuti pri n = 9800 1/min ¹⁾ :	1820 1/min

- 1) Kretanje grabulje u jednom pravcu je 1 potez. Jedno kretanje grabulje napred-nazad daje broj poteza 2 (= 2 radna poteza).

Sistem za gorivo

Valjkasti karburator neosetljiv na položaj, sa integrisanom pumpom za gorivo

Zapremina rezervoara za gorivo: 540 cm³ (0,54 l)

Težina

kompletan, nenapunjen uređaj: 5,4 kg

Ukupna dužina

Kompletan uređaj: 2310 mm

Karakteristika opremljenosti

C Napomena o karakteristikama komfora

Vrednosti zvuka i vibracija

Kod utvrđivanja vrednosti zvuka i vibracija u obzir se uzimaju prazan hod i najviši nominalni broj obrtaja u odnosu 1:6.

Za više podataka o ispunjavanju smernice za poslodavce Vibracije 2002/44/EG, vidite na www.stihl.com/vib

Alat: Grabulje sa prstima

Nivo pritiska zvuka L_{peq} prema ISO 11201

90 dB(A)

Nivo snage zvuka L_{weq} prema ISO 3744

105 dB(A)

Vibraciona vrednost a_{hv,eq} prema ISO 20643

Rukohvat levo: 5,8 m/s²
Rukohvat desno: 6,4 m/s²

Za nivo pritiska zvuka i nivo snage zvuka, K-vrednost prema smernici 2006/42/EG = 2,0 dB(A); za vibracionu vrednost, K-vrednost prema smernici 2006/42/EG = 2,0 m/s².

REACH

REACH je oznaka za propis EU u vezi registracije, procene i dozvole za upotrebu hemikalija.

Za više informacija u vezi ispunjavanja propisa REACH (EU) br. 1907/2006 pogledajte na www.stihl.com/reach

Emisiona vrednost izduvnih gasova

CO₂ vrednost izmerena prilikom postupka homologacije u EU navedena je na www.stihl.com/co2 u tehničkim podacima o proizvodu.

Izmerena CO₂ utvrđena je na reprezentativnom motoru prema normiranom postupku provere u laboratorijskim uslovima i ne predstavlja izričitu ili podrazumevajuću garanciju u vezi sa performansama određenog motora.

Važeći zahtevi u vezi sa emisijom izduvnih gasova će biti ispunjeni ukoliko se pridržavate namenske upotrebe i održavanja koji su opisani u ovom

uputstvu za upotrebu. U slučaju promena na motoru prestaje dozvola za upotrebu.

Napomene za popravke

Korisnici ovog uređaja smeju obavljati samo radove na održavanju i nezi uređaja opisane u ovom uputstvu za upotrebu. Dalje popravke smeju obavljati samo specijalizovani prodavci.

STIHL preporučuje da radove na održavanju i popravkama prepustite samo specijalizovanom prodavcu STIHL. Specijalizovanim prodavcima STIHL se redovno nude kursevi i pružaju im se tehničke informacije.

Kod izvođenja popravki koristite samo rezervne delove koji su dopušteni za ovaj uređaj od strane firme STIHL ili delove sa istim tehničkim karakteristikama. Koristite samo rezervne delove visokog kvaliteta. U suprotnom može nastati opasnost od nezgoda ili oštećenja na uređaju.

STIHL preporučuje korišćenje originalnih delova STIHL.

Originalni rezervni delovi STIHL se prepoznaju prema broju rezervnog dela, prema natpisu **STIHL**® i u datim slučajevima prema oznaci za rezervne delove **G**® (na manjim delovima može da stoji i samo ta oznaka).

Uklanjanje

Prilikom rashodovanja dotrajalih uređaja, pridržavajte se propisa specifičnih za dotičnu zemlju.

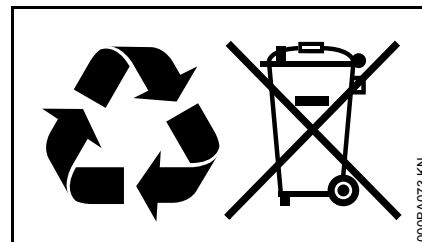

Uređaje STIHL ne treba bacati u kućno đubre. Uređaj STIHL, aku-bateriju, pribor i pakovanje prosledite na ekološki povoljnu reciklažu.

Najnovije informacije u vezi rashodovanja možete dobiti kod specijalizovanog prodavca STIHL.

EU izjava o usaglašenosti



ANDREAS STIHL AG & Co. KG

Badstr. 115

D-71336 Waiblingen

Nemačka

izjavljuje pod punom odgovornošću, da

Vrsta konstrukcije: Specijalan berač

Fabrička marka: STIHL

Tip: SP 92

Identifikacija serije: 4259

Radna zapremina: 24,1 cm³

odgovara merodavnim odredbama u smernicama 2011/65/EU, 2006/42/EG i 2014/30/EU i da je proizvod razvijen i proizveden u saglasnosti sa sledećim normama koje su važeće prema datumu proizvodnje:

EN ISO 12100, EN 55012,

EN 61000-6-1

Čuvanje tehničke dokumentacije:

ANDREAS STIHL AG & Co. KG

Produktzulassung

Godina proizvodnje i broj mašine navedeni su na uređaju.

Waiblingen, 03.12.2018

ANDREAS STIHL AG & Co. KG

po ovlašćenju

Thomas Elsner

Rukovodilac Razvoj proizvoda i usluga

0458-422-5621-C

serbisch



www.stihl.com



0458-422-5621-C